

РУКОВОДСТВО ПОЛЬЗОВАТЕЛЯ

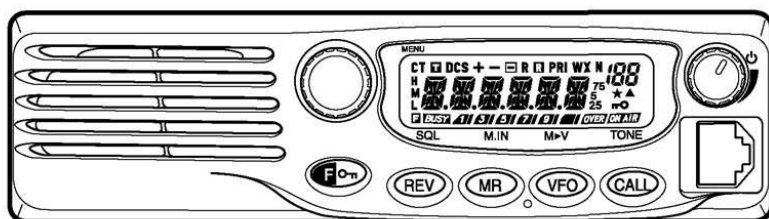

Мобильная радиостанция **АРГУТ А-907**

ВНИМАНИЮ ПОЛЬЗОВАТЕЛЯ

Благодарим вас за приобретение нашей радиостанции.

Мы ценим ваше доверие к изделиям нашей компании и надеемся, что благодаря удобству в эксплуатации эта радиостанция окажется вам полезна в самых разнообразных обстоятельствах.

МОДЕЛИ, НА КОТОРЫЕ РАСПРОСТРАНЯЕТСЯ ДЕЙСТВИЕ ДАННОГО РУКОВОДСТВА

Действие данного Руководства распространяется на следующие модели:

АРГУТ А-907 UHF (артикул RU51023): РАДИОСТАНЦИЯ UHF – ДИАПАЗОНА

АРГУТ А-907 VHF (артикул RU51037): РАДИОСТАНЦИЯ VHF - ДИАПАЗОНА

СОДЕРЖАНИЕ

1. ИНФОРМАЦИЯ ПО БЕЗОПАСНОСТИ	1
2. РАСПАКОВКА И ПРОВЕРКА ОБОРУДОВАНИЯ КОМПЛЕКТНОСТЬ ПОСТАВКИ.....	2
3. ПОДГОТОВКА К РАБОТЕ	
РАБОТА В ВОЗИМОМ РЕЖИМЕ	3–4
ПОДКЛЮЧЕНИЕ КАБЕЛЯ ПИТАНИЯ ПОСТОЯННОГО ТОКА.....	5
Работа радиостанции в возимом режиме	5–6
Работа радиостанции в стационарном режиме	7–8
Замена предохранителей	9
ПОДКЛЮЧЕНИЕ АНТЕННЫ	10
ПОДКЛЮЧЕНИЕ ПРИНАДЛЕЖНОСТЕЙ	11
Внешний громкоговоритель.....	11
Микрофон.....	11–12
Подключение к компьютеру.....	12
4. ВАШ ПЕРВЫЙ QSO	13–14
5. ЗНАКОМСТВО С РАДИОСТАНЦИЕЙ	
ПЕРЕДНЯЯ ПАНЕЛЬ	15–16
ДИСПЛЕЙ.....	17–18
ЗАДНЯЯ ПАНЕЛЬ.....	19
МИКРОФОН	20
Прямой ввод с микрофонной клавиатуры.....	21
6. ОСНОВНЫЕ ОПЕРАЦИИ	
ВКЛЮЧЕНИЕ И ВЫКЛЮЧЕНИЕ ПИТАНИЯ	22
РЕГУЛИРОВКА ГРОМКОСТИ.....	22
РЕГУЛИРОВКА ПОРОГА ШУМОПОДАВЛЕНИЯ	22–23
ПЕРЕДАЧА.....	23
Выбор выходной мощности передатчика.....	24

ВЫБОР ЧАСТОТЫ	24
Режим VFO (Плавное изменение частоты)	24–25
Режим MHz (МГц)	25
Прямой ввод частоты	25
7. НАСТРОЙКА МЕНЮ	
ЧТО ТАКОЕ МЕНЮ?	26
ДОСТУП К МЕНЮ	26–27
ПЕРЕЧЕНЬ ФУНКЦИЙ МЕНЮ	28
8. РАБОТА ЧЕРЕЗ РЕТРАНСЛЯТОРЫ	
ПОРЯДОК ПРОГРАММИРОВАНИЯ ЧАСТОТНОГО СДВИГА	30
ПРОГРАММИРОВАНИЕ ЧАСТОТНОГО СДВИГА	31
Выбор направления сдвига	31
Выбор частотного сдвига	32
ПЕРЕДАЧА ТОНАЛЬНОГО СИГНАЛА 1750 Гц	32
ФУНКЦИЯ РЕВЕРСА	33
СКАНИРОВАНИЕ КОДОВ STCSS / DCS (SCN CD)	34
9. КАНАЛЫ ПАМЯТИ	
КАНАЛ «СИМПЛЕКС И РЕТРАНСЛЯТОР» ИЛИ КАНАЛ СО «СВОБОДНЫМ» ЧАСТОТНЫМ СДВИГОМ?	35
СОХРАНЕНИЕ СИМПЛЕКСНЫХ ЧАСТОТ ИЛИ СТАНДАРТНЫХ ЧАСТОТ РЕТРАНСЛЯТОРА	36
СОХРАНЕНИЕ ЧАСТОТ РЕТРАНСЛЯТОРА СО «СВОБОДНЫМ» ЧАСТОТНЫМ СДВИГОМ	36
УДАЛЕНИЕ КАНАЛА ПАМЯТИ	37
ПРИСВОЕНИЕ ИМЕНИ КАНАЛУ	37–38
ОТОБРАЖЕНИЕ КАНАЛА	39

10. СКАНИРОВАНИЕ

Сканирование диапазона (Band Scan)	40
Сканирование всех каналов (All-Channel Scan)	40
ПРИОРИТЕТНОЕ СКАНИРОВАНИЕ	41
Программирование приоритетного канала	41
Использование приоритетного сканирования.....	41–42
БЛОКИРОВКА КАНАЛА ПАМЯТИ	42
МЕТОД ВОЗОБНОВЛЕНИЯ СКАНИРОВАНИЯ	43

11. СЕЛЕКТИВНЫЙ ВЫЗОВ

СТСС и DCS	44
СТСС	45
Выбор частоты СТСС для приема и передачи	45
Выбор частоты СТСС для приема	46
Выбор частоты СТСС для передачи	46–47
Доступные частоты тонального сигнала СТСС	47
DCS	48
Доступные коды DCS	48–49
Выбор частоты DCS для приема	49
Выбор частоты DCS для передачи	50

12. ДОПОЛНИТЕЛЬНЫЕ ФУНКЦИИ

ФУНКЦИЯ КРАТКОВРЕМЕННОГО ЗВУКОВОГО СИГНАЛА	51
БЛОКИРОВКА ЗАНЯТОГО КАНАЛА	51–52
ШАГ ИЗМЕНЕНИЯ ЧАСТОТЫ.....	52
Автоматическая подсветка	53
ФУНКЦИЯ БЛОКИРОВКИ	53–54
РАБОТА В УЗКОПОЛОСНОМ РЕЖИМЕ ЧМ.....	54–55

СООБЩЕНИЕ О ВКЛЮЧЕНИИ ПИТАНИЯ	55
ТАЙМЕР ИСТЕЧЕНИЯ ВРЕМЕНИ	56
13. ПРИНАДЛЕЖНОСТИ	57
14. ПОИСК И УСТРАНЕНИЕ НЕИСПРАВНОСТЕЙ	
ОБСЛУЖИВАНИЕ.....	58
ОБЩАЯ ИНФОРМАЦИЯ.....	58
Обслуживание	58
Замечания по обслуживанию	59
Чистка.....	59
Первоначальные настройки	59
ПОИСК И УСТРАНЕНИЕ НЕИСПРАВНОСТЕЙ.....	60–61
15. ТЕХНИЧЕСКИЕ ХАРАКТЕРИСТИКИ.....	62–63

1. ИНФОРМАЦИЯ ПО БЕЗОПАСНОСТИ 1

ПАМЯТКА ПОЛЬЗОВАТЕЛЮ

- * Законом запрещается использование радиостанций без лицензии на территории действия закона.
- * Незаконное использование радиостанций влечет за собой административную и (или) уголовную ответственность.
- * Обслуживание радиостанций должно осуществляться только квалифицированным персоналом.

МЕРЫ БЕЗОПАСНОСТИ:

- * Оператор должен знать об опасностях, связанных с использованием радиостанции, и верно оценивать их. Компания-изготовитель не гарантирует надежной и безопасной работы радиостанции в случае ее использования совместно с комплектующими и (или) аксессуарами сторонних производителей.

ПРЕДУПРЕЖДЕНИЕ:

ВЗРЫВООПАСНАЯ АТМОСФЕРА (ГАЗЫ, ПЫЛЬ, ПАРЫ и т. д.)

- * Выключайте радиостанцию при заправке автомобиля топливом и при парковке в зоне автозаправочных станций.

МЕРЫ ПРЕДОСТОРОЖНОСТИ

Соблюдайте следующие меры предосторожности для предотвращения пожара, причинения вреда человеку и радиостанции.

- * Не вносите никаких изменений в конструкцию радиостанции и не пытайтесь перенастроить радиостанцию.
- * Не подвергайте радиостанцию длительному воздействию прямых солнечных лучей и не размещайте ее вблизи нагревательных приборов.
- * Не оставляйте радиостанцию в запыленных и влажных местах, а также на неустойчивых поверхностях.
- * В случае появления нехарактерного запаха или дыма от радиостанции ее следует немедленно выключить и извлечь из нее аккумулятор (аккумулятор приобретается отдельно). **После это свяжитесь с компанией-поставщиком.**

2. РАСПАКОВКА И ПРОВЕРКА ОБОРУДОВАНИЯ



Аккуратно распакуйте радиостанцию. Перед утилизацией упаковочного материала убедитесь в наличии комплектующих, перечисленных в таблице ниже. В случае отсутствия любых комплектующих или их повреждения при транспортировке немедленно направьте претензию компании-перевозчику.

КОМПЛЕКТНОСТЬ ПОСТАВКИ

Позиция	Количество
Микрофон	1
Кабель питания цепей постоянного тока	1
Предохранитель	1
Монтажный кронштейн	1
Подвес микрофона	1
Комплект винтов	1
Руководство пользователя	1

ПРИМЕНЯЕМЫЕ В ДАННОМ РУКОВОДСТВЕ ПИСЬМЕННЫЕ ОБОЗНАЧЕНИЯ

Ниже приведены письменные обозначения, упрощающие выполнение инструкций и позволяющие избежать повторов.

Инструкция	Как выполнить команду
Нажмите клавишу [КЛАВИША]	Нажмите и отпустите КЛАВИШУ .
Нажмите клавишу [КЛАВИША] и УДЕРЖИВАЙТЕ ЕЕ В ТЕЧЕНИЕ 1 с	Нажмите КЛАВИШУ и удерживайте ее в течение 1 с или дольше
Нажмите клавиши [КЛАВИША 1] , [КЛАВИША 2]	Кратковременно нажмите КЛАВИШУ 1 , затем отпустите ее и нажмите КЛАВИШУ 2
Нажмите клавиши [КЛАВИША 1]+[КЛАВИША 2]	Нажмите и удерживайте КЛАВИШУ 1 , затем нажмите КЛАВИШУ 2 . Если указано несколько клавиш, последовательно нажимайте каждую клавишу и удерживайте все нажатые клавиши до нажатия последней клавиши.
Нажмите клавишу [КЛАВИША] + 	При выключенной радиостанции нажмите и удерживайте КЛАВИШУ , затем включите питание радиостанции нажатием кнопки  (Кнопка питания).

3. Подготовка к работе

РАБОТА В ВОЗИМОМ РЕЖИМЕ

Для установки радиостанции выберите безопасное подходящее место в автомобиле с учетом минимизации опасности для пассажиров и оператора радиостанции в режиме движения. При установке радиостанции в надлежащем положении следует исключить вероятность удара коленей и ног о радиостанцию при внезапной остановке автомобиля. Следует также обеспечить необходимую вентиляцию и защиту радиостанции от прямых солнечных лучей.

1 Установите в автомобиле монтажный кронштейн с помощью саморезов (4), плоских шайб (4 шт.) и пружинных шайб (4).

Кронштейн следует устанавливать таким образом, чтобы 3 отверстия для винтов на боковой стороне кронштейна были обращены в направлении задней стороны кронштейна.

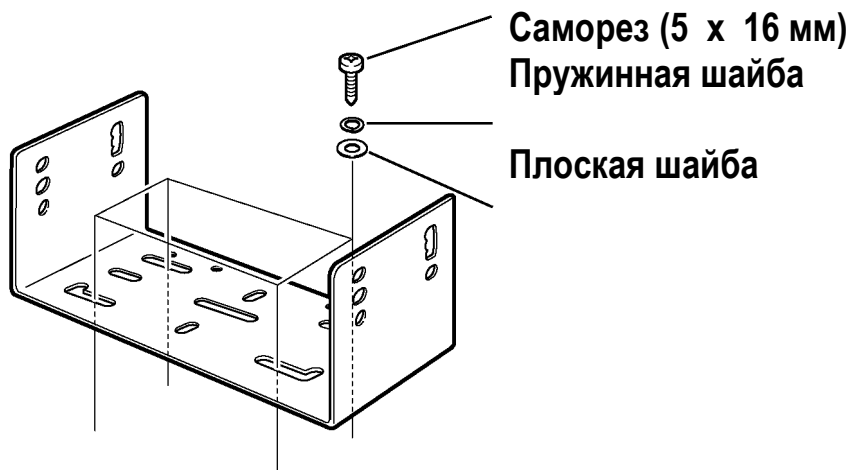

3. Подготовка к работе

2. Разместите радиостанцию, затем установите и затяните комплектные винты SEMS с шестигранной головкой (4) и плоские шайбы (4).

Еще раз проверьте, чтобы все детали оборудования были затянуты для предотвращения ослабления крепящей скобы при вибрации автомобиля.

SEMS

Винт

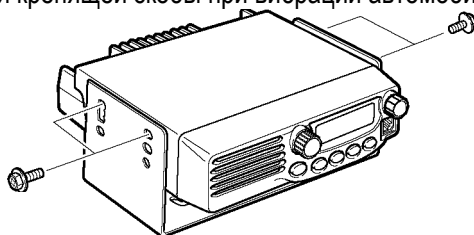

Определите нужный угол наклона радиостанции, используя 3 отверстия для винтов на боковой стороне кронштейна.

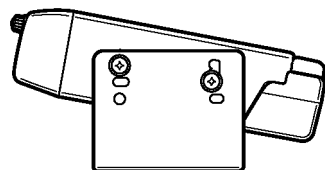
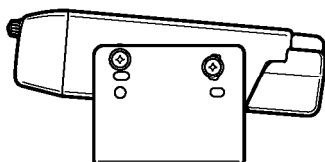
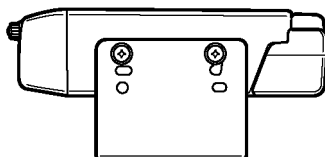

3. Подготовка к работе

ПОДКЛЮЧЕНИЕ КАБЕЛЯ ПИТАНИЯ ПОСТОЯННОГО ТОКА

ОСТОРОЖНО

Разместите разъем питания постоянного тока в максимальной близости к радиостанции.

РАБОТА В ВОЗИМОМ РЕЖИМЕ

Номинальное напряжение аккумулятора автомобиля должно составлять 12 В. Запрещается подключать радиостанцию к аккумулятору с напряжением 24 В. Убедитесь, что напряжение аккумулятора автомобиля равно 12 В и что аккумулятор имеет достаточный заряд. При низком заряде аккумулятора возможно погасание дисплея радиостанции во время передачи или чрезмерное снижение уровня выходной мощности передатчика.

1 Проложите кратчайшим путем кабель питания постоянного тока, входящий в комплект поставки радиостанции, напрямую к клеммам аккумулятора автомобиля. При использовании фильтра помех этот фильтр должен быть изолированным во избежание короткого замыкания на металлические детали автомобиля.

Не рекомендуется использовать прикуриватель, так как при работе прикуривателя возможно недопустимое падение напряжения.

По всей длине кабеля питания должна иметься оплетка для изоляции его от тепла, влаги и защиты от проводов вторичного (высокого) напряжения зажигания.

2 После прокладки кабеля питания изолируйте держатель предохранителя с помощью термостойкой изоляционной ленты для защиты от влаги, а также закрепите кабель по всей его длине.

3 Во избежание риска короткого замыкания отсоедините другие провода от отрицательной (-) клеммы аккумулятора перед подключением радиостанции.

4 Убедитесь в правильной полярности подключений, а затем подсоедините кабель питания к клеммам аккумулятора: красный провод к положительной (+) клемме, а черный провод – к отрицательной (-) клемме.

3. Подготовка к работе

Используйте всю длину кабеля, даже если его длина превышает необходимую. Запрещается удалять держатель предохранителя из кабеля.

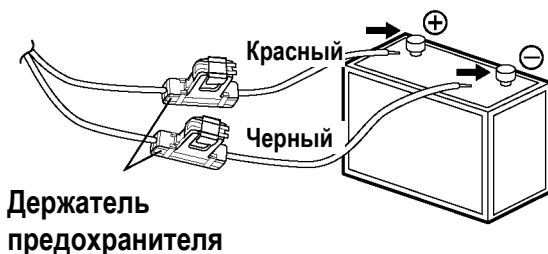
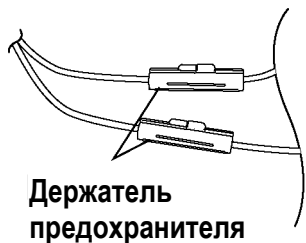

5 Подключите все провода, которые ранее были подключены к отрицательной клемме.

6 Подключите кабель питания постоянного тока к разъему питания радиостанции. Плотно прижмите разъемы друг к другу до ощутимого щелчка.

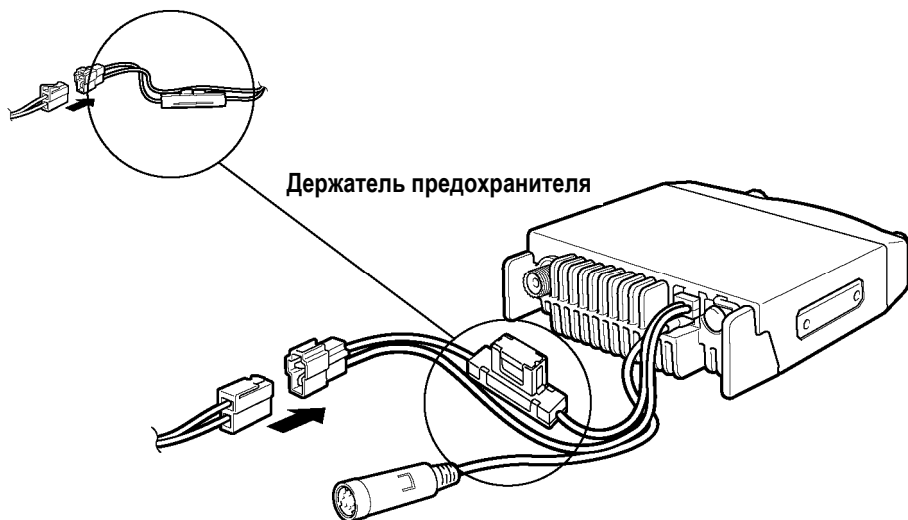

3. Подготовка к работе

РАБОТА РАДИОСТАНЦИИ В СТАЦИОНАРНОМ РЕЖИМЕ

Для использования радиостанции в стационарном режиме требуется кабель питания постоянного тока 13,8 В (не входит в комплект поставки). Рекомендуемая мощность источника питания – 12 А.

1 Подсоедините кабель питания постоянного тока к стабилизированному источнику питания, соблюдая полярность (красный: положительный; черный: отрицательный).

Не подключайте радиостанцию напрямую к сетевой розетке переменного тока.

Используйте входящий в комплект поставки кабель питания постоянного тока для подключения радиостанции к стабилизированному источнику питания.

Не заменяйте кабель проводами меньшего сечения.

Держатель предохранителя

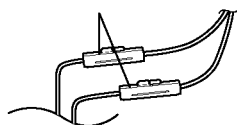

Держатель предохранителя

Стабилизированный источник питания

Красный (+)

Черный (-)

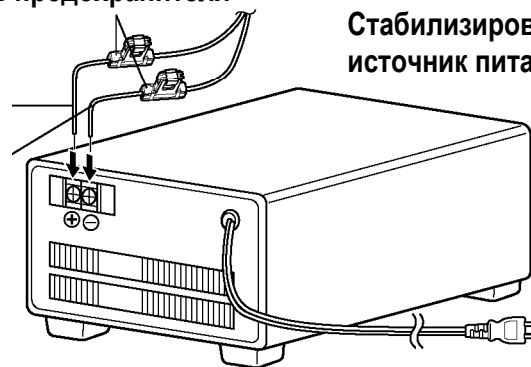

К сетевой розетке переменного тока

3. Подготовка к работе

2 Подключите разъем питания постоянного тока радиостанции к разъему на кабеле питания постоянного тока

Плотно прижмите разъемы друг к другу до ощутимого щелчка.

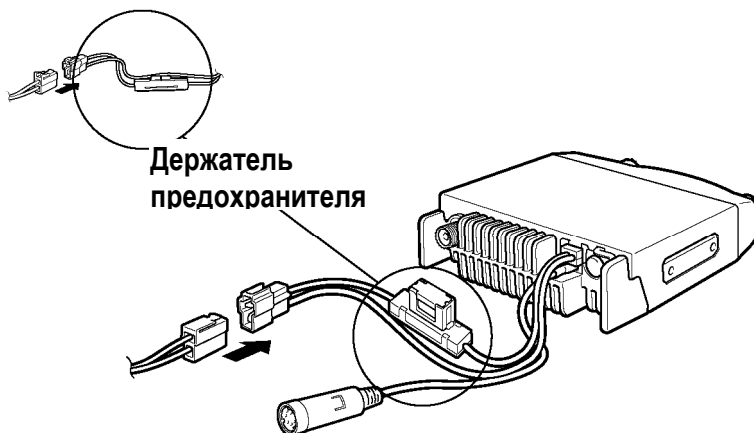

Примечание.

Для стабильной работы радиостанции рекомендуется использовать опциональный блок питания PS-33 (20,5 А, при 25 % коэффициенте использования).

Перед подключением блока питания постоянного тока к радиостанции убедитесь, что радиостанция выключена, и блок питания постоянного тока отключен (OFF).

Не подключайте блок питания постоянного тока к сетевой розетке переменного тока, пока не выполните все необходимые соединения.

3. Подготовка к работе

ЗАМЕНА ПРЕДОХРАНИТЕЛЕЙ

При выходе предохранителя из строя определите причину выхода, а затем устраните неисправность. После устранения причины замените предохранитель. Если вновь устанавливаемые предохранители продолжают перегорать, отсоедините кабель питания и обратитесь к уполномоченному дилеру компании Аргут или в уполномоченный центр обслуживания компании Аргут.

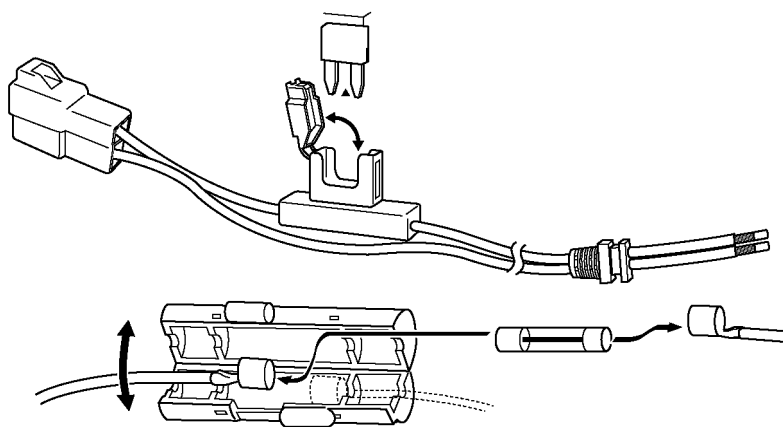

Расположение предохранителя	Номинальный ток предохранителя
Радиостанция	15 А
Комплектный кабель питания постоянного тока	20 А

ОСТОРОЖНО

Используйте предохранители только указанного типа и номинала; в противном случае радиостанция может выйти из строя.

Примечание. Продолжительная работа радиостанции при не полностью заряженном аккумуляторе или при выключенном двигателе может привести к сильному разряду аккумулятора и невозможности завести двигатель. Избегайте использования радиостанции в таких условиях.

3. Подготовка к работе

ПОДКЛЮЧЕНИЕ АНТЕННЫ

Перед началом эксплуатации радиостанции установите качественную хорошо настроенную антенну. Успех установки будет в значительной степени зависеть от типа антенны и ее правильной установки. При правильном выборе и установке антенны обеспечивается бесперебойная работа радиостанции.

Используйте 50-омную антенну и фидерную коаксиальную линию с малыми потерями и волновым сопротивлением 50 Ом, что соответствует полному входному сопротивлению радиостанции. Подсоединение антенны к радиостанции через фидерную линию с отличным от 50 Ом сопротивлением ведет к снижению эффективности антенной системы и к возникновению помех для близко расположенных телевизоров, радиоприемников и другого электронного оборудования.

Примечание.

Для стабильной работы радиостанции рекомендуется использовать опциональный блок питания PS-33 (20,5 А, при 25 % коэффициенте использования).

Перед подключением блока питания постоянного тока к радиостанции убедитесь, что радиостанция выключена, и блок питания постоянного тока отключен (OFF).

Не подключайте блок питания постоянного тока к сетевой розетке переменного тока, пока не выполните все необходимые соединения.

ОСТОРОЖНО

Ведение передачи без подключенной антенны или другой эквивалентной нагрузки может привести к выходу радиостанции из строя. Перед началом передачи необходимо в обязательном порядке подключить к радиостанции антенну.

Все стационарные радиостанции должны быть оснащены ограничителем перенапряжения для предотвращения пожара, поражения электрическим током и выхода из строя радиостанции.

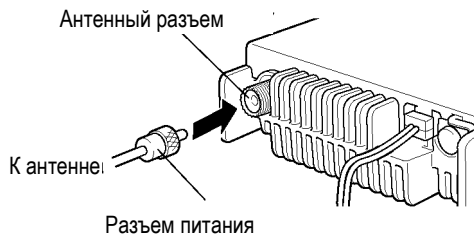

3. Подготовка к работе

ПОДКЛЮЧЕНИЕ ПРИНАДЛЕЖНОСТЕЙ

ВНЕШНИЙ ГРОМКОГОВОРИТЕЛЬ

Если планируется использовать внешний громкоговоритель, следует выбирать громкоговоритель с полным сопротивлением 8 Ом. Гнездо для внешнего громкоговорителя предназначено для подключения двухпроводного штекера «моно» диаметром 3,5 мм. Рекомендуется использовать громкоговоритель типа SP-50B.

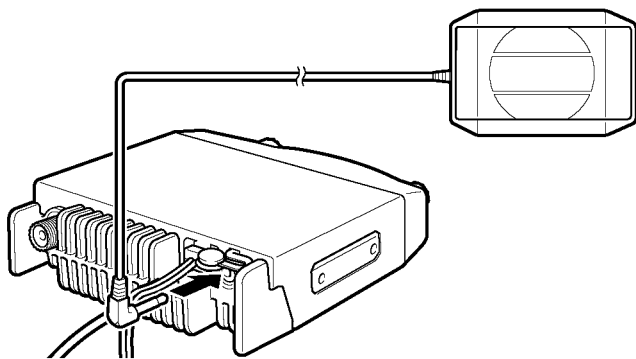

МИКРОФОН

Для ведения голосовой связи подключите 600-омный микрофон с 8-контактным модульным штекером к модульному разъему на передней панели радиостанции до ощутимого щелчка.

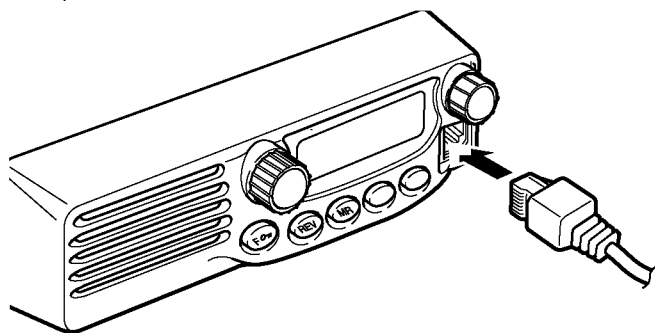

3. Подготовка к работе

Установите входящий в комплект поставки подвес для крепления микрофона в нужном месте, используя комплект винтов.

Подвес микрофона

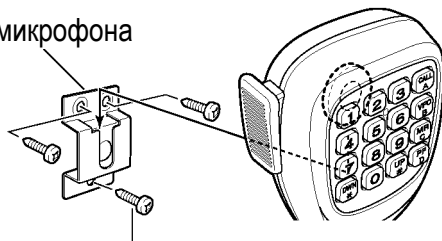

Винт для крепления подвеса микрофона (3 x 10 мм)



ПОДКЛЮЧЕНИЕ К КОМПЬЮТЕРУ

Для использования опционального программного пакета МСР-1А необходимо подключить радиостанцию к компьютеру с помощью опционального информационного кабеля (через гнездо микрофона). Программный пакет МСР-1 А можно бесплатно скачать с сайта компании

Примечание. По вопросу приобретения информационного кабеля обращайтесь к вашему дилеру.

4. Ваш первый QSO

Вы готовы сразу же попробовать вашу радиостанцию в работе? По прочтении данного раздела вы сможете испытать радиостанцию в голосовом режиме. Приведенные ниже указания представляют собой только краткое руководство. Если при включении радиостанции вы столкнулись с какими-то проблемами или вам нужна более подробная информация, читайте следующие страницы руководства.

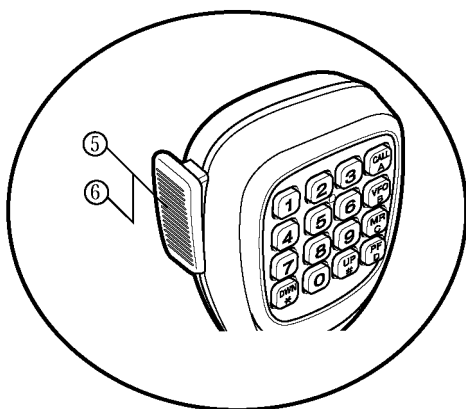
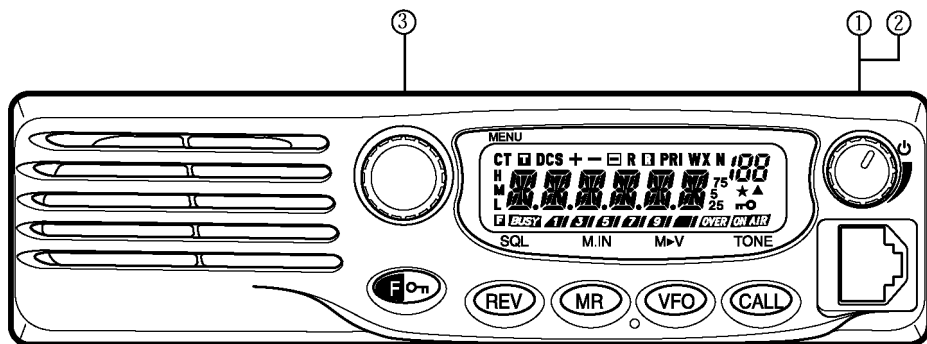

4. Ваш первый QSO

① Нажмите кратковременно кнопку [(!>)] питания для включения питания радиостанции. Включение радиостанции сопровождается кратковременным двойным тональным сигналом, а на дисплее на короткое время появляется сообщение о включении питания. На ЖК-дисплее отображаются также различные индикаторы и текущая рабочая частота.

После выключения радиостанции рабочие параметры сохраняются и автоматически загружаются при следующем включении.

② Поверните ручку регулировки **Volume (Громкость)** по часовой стрелке в положение «9 часов».

③ Поверните ручку регулировки **Tuning (Настройка)** для выбора частоты приема. Теперь можно отрегулировать громкость сигнала поворотом ручки **Volume (Громкость)**.

④ Во время передачи удерживайте радиостанцию на расстоянии 5 см ото рта.

⑤ Нажмите и удерживайте нажатой кнопку [РТТ] (Тангента) и говорите обычным голосом.

⑥ Для включения режима приема отпустите кнопку [РТТ] (Тангента).

⑦ Для продолжения связи повторите действия в п. ④, ⑤ и ⑥.

5. ЗНАКОМСТВО С РАДИОСТАНЦИЕЙ

ПЕРЕДНЯЯ ПАНЕЛЬ

Примечание. В этом разделе приводится описание только основных функций органов управления на передней панели. Пояснения по функциям, которые здесь не упоминаются, приведены в соответствующих разделах данного руководства.

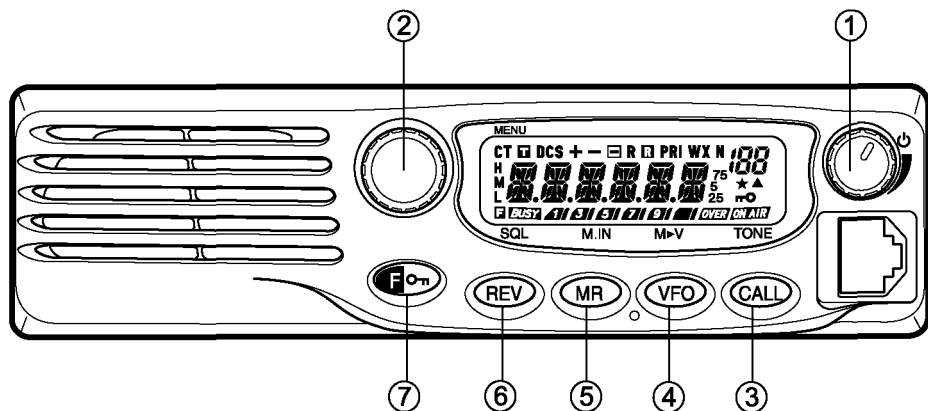

1. Ручка (Питание/громкость)

Нажмите для включения (ON) или выключения (OFF) радиостанции.
Вращайте для регулировки уровня громкости принимаемого сигнала.

2. Кнопка MENU / Tuning (Меню/настройка)

Нажмите эту кнопку для входа в режим MHz (МГц). В этом режиме вы можете изменять рабочую частоту с шагом 1 МГц с помощью ручки **Tuning (Настройка)** или нажатием кнопки **[UP] (Вверх)** для увеличения или **[DWN] (Вниз)** для уменьшения частоты. Нажмите и удерживайте в течение 3 с кнопку в режиме **VFO (Плавное изменение)** для сканирования или в режиме MR для сканирования всех каналов. Нажмите **[F]**, а затем нажмите **[MENU]** для входа в режим меню.

Поверните ручку для выбора:

Рабочих частот в режиме VFO (Плавное изменение частоты).

Каналов памяти в режиме Memory Recall (Вызов памяти).

Номера меню в режиме MENU (Меню).

Направления сканирования во время сканирования.

5. ЗНАКОМСТВО С РАДИОСТАНЦИЕЙ

3. Клавиша CALL (Вызов)

Нажмите эту клавишу для отображения канала вызова (Call Channel).

4. Клавиша VFO (Плавное изменение частоты)

Нажмите эту клавишу для входа в режим VFO. В этом режиме вы можете изменять рабочую частоту с помощью ручки **Tuning (Настройка)** или нажатием кнопки **[UP] (Вверх)** для увеличения или **[DWN] (Вниз)** для уменьшения частоты.

5. Клавиша MR

Нажмите эту клавишу для входа в режим Memory Recall (Вызов памяти). В этом режиме вы можете переключаться между каналами памяти с помощью ручки Tuning (Настройка) или нажатием кнопки **[UP] (Вверх)** для увеличения или **[DWN] (Вниз)** для уменьшения частоты.

6. Клавиша REV (Реверс)

Нажмите эту клавишу для переключения частот передачи и приема при работе в режиме со сдвигом частоты (Offset) или в режиме канала памяти со «свободным» частотным сдвигом (Odd-split memory channel).

Нажмите **[F]**, затем нажмите **[REV]** и вращайте ручку Tuning (Настройка) для увеличения или уменьшения уровня шумоподавления.

7. Клавиша

Нажмите эту клавишу и удерживайте ее нажатой в течение 3 с для блокировки клавиш радиостанции. Кратковременно нажмите эту клавишу для доступа к вспомогательным функциям клавиш радиостанции.

5. ЗНАКОМСТВО С РАДИОСТАНЦИЕЙ

ДИСПЛЕЙ

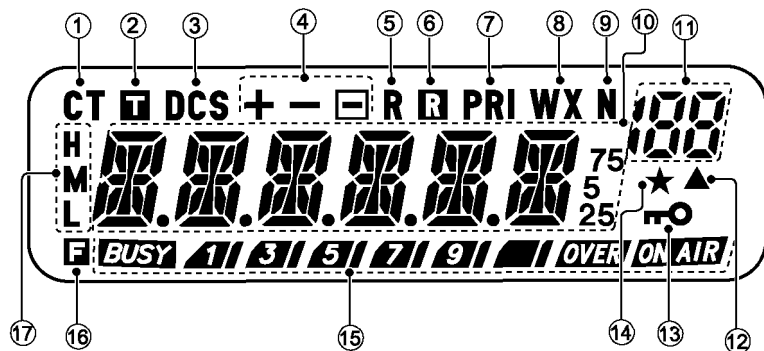

1. **CT**

Отображается во время вызова.

2. **DCS**

Отображается при активации функции DCS (Система шумоподавления с цифровым кодированием).

3. **+ -**

Отображается при активации функции сдвига ретранслятора. (Символ  не используется в данной радиостанции)

4. **R**

Отображается при активации функции Reverse (Реверс).

5. **PRI**

Отображается при включенной функции Priority Scan (Приоритетное сканирование).

6. **N**

Отображается при выборе узкополосного режима ЧМ (FM).

7.

Отображает частоты, настройки меню, имя памяти и другую информацию.

8. **188**

Отображает номер меню, номер канала памяти и его статус.

9.

Появляется при наличии данных в отображаемом канале.

10.

Появляется при включенной функции блокировки клавиш.

5. ЗНАКОМСТВО С РАДИОСТАНЦИЕЙ

11. ★

Появляется при включенной функции блокировки канала памяти (Memory Channel Lockout).

12. **BUSY** **1** **3** **5** **7** **9** **█**

Отображает силу сигналов передачи и приема.

13. **F**

Появляется при нажатии клавиши функций.

14. **H**
M
L

Буква H появляется при выборе высокой мощности передаваемого сигнала. Буква M появляется при выборе средней мощности передаваемого сигнала. Буква L появляется при выборе низкой мощности передаваемого сигнала

15. **BUSY** **1** **3** **5** **7** **9** **█** **OVER** **ON AIR**

Отображает силу сигналов передачи и приема.

Символ **BUSY** указывает, что шумоподавление включено и частота «занята». Этот символ появляется также, когда порог срабатывания шумоподавления установлен на минимум. При использовании режимов CTCSS или DCS этот символ означает, что шумоподавление включено из-за того, что принимаемый сигнал содержит код CTCSS или DCS, заданный на данной радиостанции.

1 **3** **5** **7** **9** **█** **OVER** действует как S-измеритель в режиме приема и как измеритель ВЧ-мощности в режиме передачи. Символ **ON AIR** указывает на работу радиостанции в режиме передачи.

5. ЗНАКОМСТВО С РАДИОСТАНЦИЕЙ

ЗАДНЯЯ ПАНЕЛЬ

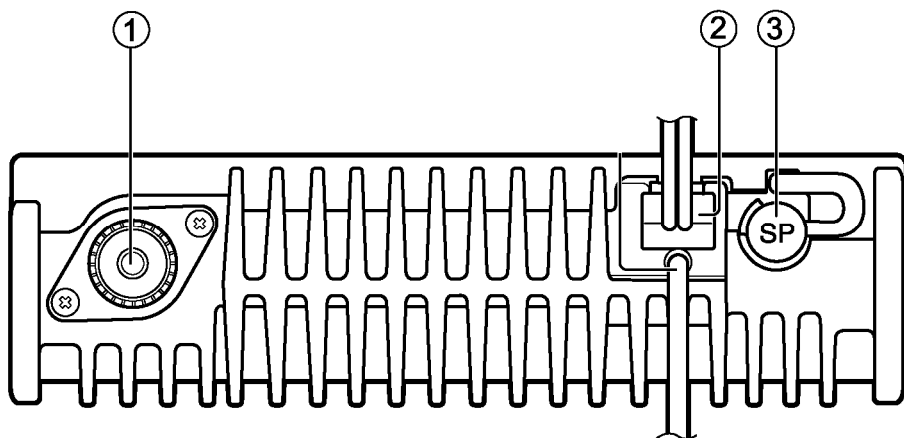

①. Антенный разъем

К этому разъему подключается внешняя антенна. Для пробной передачи подключите эквивалент антенны вместо рабочей антенны. Антенная система или нагрузка должна иметь волновое сопротивление 50 Ом.

②. Входное гнездо для подключения кабеля питания постоянного тока 13,8 В

К этому разъему подключается источник питания постоянного тока напряжением 13,8 В. Используйте входящий в комплект поставки кабель питания постоянного тока.

③. Гнездо громкоговорителя (SP)

При необходимости подключите опциональный внешний громкоговоритель для повышения качества звучания. Гнездо предназначено для подключения двухпроводного штекера «моно» диаметром 3,5 мм.

5. ЗНАКОМСТВО С РАДИОСТАНЦИЕЙ

МИКРОФОН

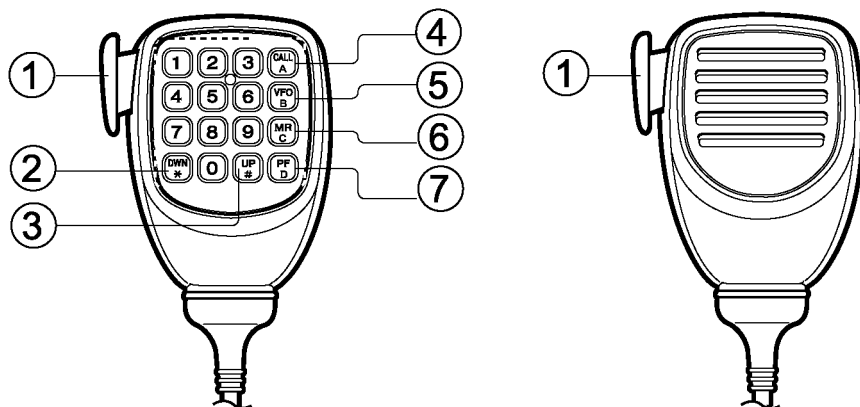

1. Клавиша РТТ (тангента)

Для передачи нажмите эту клавишу и удерживайте нажатой. Для приема отпустите тангенту.

2. Клавиша DWN/ *

Нажмите для уменьшения рабочей частоты, номера канала памяти, номера меню и т.д. Для повторяющегося действия нажмите и удерживайте эту клавишу.

3. Клавиша UP/#

Нажмите для увеличения рабочей частоты, номера канала памяти, номера меню и т.д. Для повторяющегося действия нажмите и удерживайте эту клавишу.

4. Клавиша CALL/A

Эта клавиша идентична клавише **CALL (Вызов)** на передней панели.

5. Клавиша VFO/B

Эта клавиша идентична клавише **VFO (Плавное изменение частоты)** на передней панели.

6. Клавиша MR/C

Эта клавиша идентична клавише **MR (Вызов памяти)** на передней панели.

7. Клавиша PF/D

Эта клавиша идентична клавише **F** на передней панели.

5. ЗНАКОМСТВО С РАДИОСТАНЦИЕЙ

ПРЯМОЙ ВВОД С МИКРОФОННОЙ КЛАВИАТУРЫ

Микрофонная клавиатура (только для моделей с такой клавиатурой) позволяет осуществлять ввод различных данных в зависимости от режима работы радиостанции.

В режиме VFO или Memory Recall (Вызов из памяти) микрофонная клавиатура используется для выбора частоты или номера канала памяти. Сначала нажмите клавишу PF микрофонной клавиатуры, назначенную для функции ввода (ENTER).

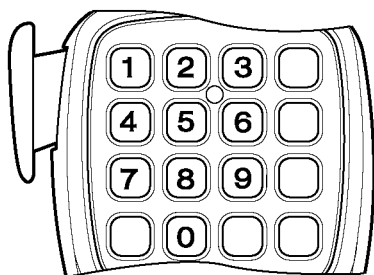

Микрофонную клавиатуру можно также использовать для программирования имени канала памяти, сообщения о включении питания или других групп символов.

6. ОСНОВНЫЕ ОПЕРАЦИИ

ВКЛЮЧЕНИЕ И ВЫКЛЮЧЕНИЕ ПИТАНИЯ

1 Нажмите кнопку [] (Питание) и удерживайте ее в течение 3 с для включения питания радиостанции.

Включение радиостанции сопровождается высоким звуковым сигналом и появлением на экране сообщения POWER ON (Питание ВКЛ), которое быстро сменяется различными обозначениями - индикацией текущей частоты и т. д.

" 350.000

" 136.000

" 430.000

2 Для отключения радиостанции нажмите кнопку [] (Питание) и удерживайте ее в течение 3 с.

Выключение радиостанции сопровождается двойным звуковым сигналом низкой частоты.

После выключения радиостанции ее текущая рабочая частота и другие параметры сохраняются и автоматически восстанавливаются при следующем включении.

РЕГУЛИРОВКА ГРОМКОСТИ

Поворачивайте ручку **Volume (Громкость)** по часовой стрелке для увеличения громкости звукового сигнала или против часовой стрелки для уменьшения громкости.

Если сигнал не принимается, нажмите на микрофонной клавиатуре клавишу [PF], назначенную для функции [MONI] (**Монитор**) (стр. 59), затем установите комфортную громкость сигнала с помощью ручки **Volume (Громкость)**. Для отмены функции монитора повторно нажмите клавишу [MONI] (**Монитор**).

РЕГУЛИРОВКА ПОРОГА ШУМОПОДАВЛЕНИЯ

Назначение функции шумоподавления (Squelch) состоит в снижении громкости громкоговорителя при отсутствии принимаемого сигнала. При правильной настройке шумоподавления звук будет слышен только при появлении в эфире сигналов. Чем выше установлен уровень шумоподавления, тем сильнее должен быть принимаемый сигнал. Оптимальный уровень шумоподавления зависит от уровня помех в радиоэфире.

1 Нажмите [F], [REV].

При этом отображается текущий порог шумоподавления.

6. ОСНОВНЫЕ ОПЕРАЦИИ

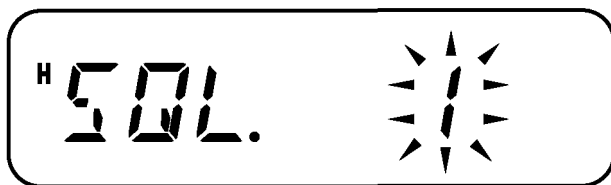

2 Поверните ручку **Tuning (Настройка)** для установки порога шумоподавления.

Установите уровень шумоподавления, при котором фоновый шум пропадает при отсутствии принимаемого сигнала.

Чем выше выбранный уровень шумоподавления, тем мощнее должен быть принимаемый сигнал.

Предусмотрено 10 уровней шумоподавления. (0: минимум ~ 9: максимум, значение по умолчанию: 1)

3 Нажмите любую клавишу, кроме **[PWR]** (Питание) для сохранения новой настройки и выхода из режима настройки порога шумоподавления.

ПЕРЕДАЧА

1 Чтобы начать передачу, нажмите и удерживайте кнопку **[PTT] (тангента)** микрофонной клавиатуры и говорите в микрофон обычным голосом, держа микрофон на расстоянии примерно 5 см от рта.

При этом отображается символ **BUSY** и измеритель РЧ-мощности. Измеритель РЧ-мощности показывает относительный уровень выходной мощности радиостанции (**BUSY**)

При нажатии тангенты **[PTT]** микрофонной клавиатуры за пределами зоны покрытия радиостанции подается высокий тональный сигнал ошибки.

2 По окончании передачи отпустите тангенту.

Примечание. Если продолжать передачу дольше указанного в пункте меню 13 (по умолчанию 1 минута), встроенный таймер генерирует предупредительный звуковой сигнал, а радиостанция прекращает работу в режиме передачи. В этом случае отпустите тангенту микрофонной клавиатуры и спустя некоторое время (после охлаждения радиостанции) нажмите ее вновь для возобновления передачи.

6. ОСНОВНЫЕ ОПЕРАЦИИ

ВЫБОР ВЫХОДНОЙ МОЩНОСТИ ПЕРЕДАТЧИКА

Уровень мощности передаваемого сигнала выбирается из нескольких позиций.

1 Нажмите клавиши **[F]**, **[MENU]** (Меню) и поверните ручку **Tuning** (Настройка) для выбора пункта меню 10 (ТХР).



2 Нажмите клавишу **[MENU]** (Меню) и поверните ручку **Tuning** (Настройка) для выбора пункта H (высокий, по умолчанию) или L (низкий).

3 Нажмите клавишу **[MENU]** (Меню) для сохранения новой настройки или любую другую клавишу для отмены.

4 Нажмите любую другую клавишу, кроме клавиши **[MENU]** (Меню), для выхода из режима меню.

ОСТОРОЖНО:

Не используйте радиостанцию длительное время в режиме передачи с высоким уровнем мощности. Это может привести к перегреву и выходу из строя радиостанции.

Продолжительная непрерывная работа в режиме передачи приводит к перегреву радиатора охлаждения. Запрещается прикасаться к горячему радиатору охлаждения.

ВЫБОР ЧАСТОТЫ

РЕЖИМ VFO (Плавное изменение частоты)

Это основной способ изменения рабочей частоты. Для входа в режим VFO нажмите клавишу **[VFO]**.

Поверните ручку **Tuning** (Настройка) по часовой стрелке для увеличения частоты или против часовой стрелки для уменьшения частоты или используйте клавишу микрофонной клавиатуры **[UP/DWN]** (Вверх/вниз).

" 350.000

" 136.000

" 430.000

6. ОСНОВНЫЕ ОПЕРАЦИИ

- Нажмите и удерживайте клавишу **UP/DWN]** (**Вверх/вниз**) для быстрого изменения частоты.

РЕЖИМ MHz (МГц)

Если нужная рабочая частота находится далеко от текущей частоты, на нее удобнее перейти в режиме настройки в мегагерцах путем выбора нужного числа мегагерц:

- 1 В режиме VFO или Call нажмите клавишу **[MENU]** (**Меню**). Цифры, обозначающие уровень частоты в МГц, начнут мигать.



- 2 Поверните ручку **Tuning (Настройка)** для получения нужного значения MHz (МГц).
- 3 Нажмите любую клавишу для установки выбранной частоты и возврата к нормальному режиму VFO.
- 4 При необходимости продолжите настройку частоты с помощью ручки **Tuning (Настройка)** или клавиш микрофонной клавиатуры **[UP/DWN]** (**Вверх/вниз**).

ПРЯМОЙ ВВОД ЧАСТОТЫ

Кроме настройки с помощью ручки **Tuning (Настройка)** или клавиши микрофонной клавиатуры **UP/DWN]** (**Вверх/вниз**), предусмотрен еще один способ выбора частоты. Если нужная рабочая частота находится далеко от текущей частоты, можно ввести нужную частоту напрямую с помощью микрофонной клавиатуры (для моделей с такой клавиатурой).

- 1 Нажмите клавишу **[VFO]**.

Для прямого ввода частоты радиостанция должна быть в режиме VFO.

Примечание. Если введенная частота не совпадает с шагом текущей частотой, частота автоматически округляется вниз до следующей доступной частоты. Если ввести нужную частоту невозможно, проверьте шаг изменения частоты.

7. НАСТРОЙКА МЕНЮ

ЧТО ТАКОЕ МЕНЮ?

Многие функции этой радиостанции выбираются или конфигурируются с помощью программно-управляемого меню, а не с помощью физических органов управления радиостанцией. Освоив систему меню, вы оцените ее удобство и универсальность. Вы сможете настроить по-своему различные временные установки и запрограммировать функции радиостанции в соответствии со своими потребностями без применения многих органов управления и переключателей.

ДОСТУП К МЕНЮ

1 Нажмите клавиши [F], [MENU] (Меню)

На дисплее появляется краткое пояснение меню, настройки меню и номер пункта меню.

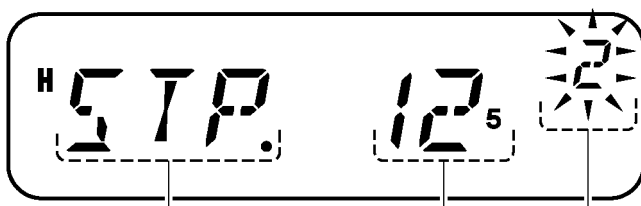

Наименование меню

Значение

Номер пункта меню

2 Поверните ручку Tuning (Настройка) для выбора нужного меню.

При перемещении между функциями на экране последовательно высвечиваются их названия и текущие значения.

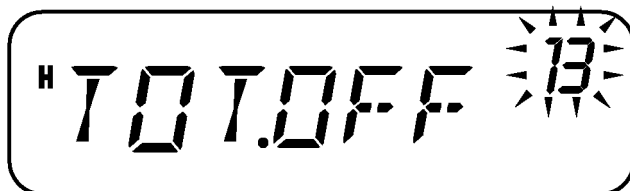

7. НАСТРОЙКА МЕНЮ

- 3 Нажмите клавишу [MENU] (Меню) для настройки выбранной функции.

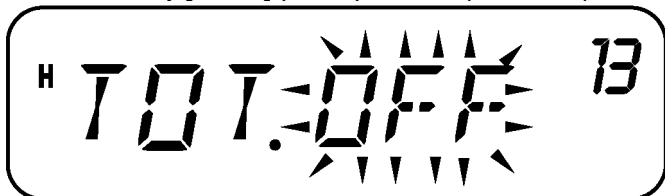

- 4 Поверните ручку Tuning (Настройка) для выбора нужного параметра.



- 5 Нажмите клавишу [MENU] (Меню) для сохранения новой настройки или любую другую клавишу для отмены.

- 6 Нажмите любую другую клавишу, кроме клавиши [MENU] (Меню), для выхода из режима меню.

7. НАСТРОЙКА МЕНЮ

ПЕРЕЧЕНЬ ФУНКЦИЙ МЕНЮ

Индикация на дисплее	№ меню	Функция	Варианты выбора	Значение по умолчанию	Описание
SQL	1	Уровень шумоподавления	От 00 до 09	05	Уровень 5
STP	2	Шаг настройки частоты	5; 6,25; 10; 12,5; 25 кГц	25 кГц	25 кГц
ET	3	Предупреждающий сигнал	OFF / BOT / EOT / BOTH (Выкл./по началу/по окончании/оба)	OFF (Выкл.)	OFF (Выкл.)
RC	4	Заданная частота приема в режиме CTCSS	67,0–254,1 Гц	OFF (Выкл.)	OFF (Выкл.)
TC	5	Заданная частота передачи в режиме CTCSS	67,0–254,1 Гц	OFF (Выкл.)	OFF (Выкл.)
CT	6	Заданная частота приема/передачи в режиме CTCSS	67,0–254,1 Гц	OFF (Выкл.)	OFF (Выкл.)
Rd	7	Заданный код DCS для приема	023N-754N 023I-754I	OFF (Выкл.)	OFF (Выкл.)
Td	8	Заданный код DCS для передачи	023N-754N 023I-754I	OFF (Выкл.)	OFF (Выкл.)
dC	9	Заданный код DCS для приема/передачи	023N-754N 023I-754I	OFF (Выкл.)	OFF (Выкл.)
POW	10	Выбор выходной мощности передатчика	H, M, L (Высокая, средняя, низкая мощность)	H	Высокая мощность
OFFSET	11	Частота сдвига	0,00–50 МГц	10,000 МГц	10 МГц
SFT	12	Направление частотного сдвига	OFF/-+ (Выкл./-/+)	OFF (Выкл.)	OFF (Выкл.)
TOT	13	Таймер истечения времени	OFF/1/3/10 (Выкл./1/3/10 минут)	1	1 минута
N/W (Узкая/широкая полоса)	14	Выбор широкой/узкой полосы частот	N/W (Узкая/широкая полоса)	W	Широкая полоса
BP	15	Звуковой сигнал	ON/OFF (Вкл./выкл.)	ON	ON (Вкл.)
LEd	16	Настройка подсветки	ON/OFF/AUT (Вкл./выкл./автоматически)	AUT	Автоматически
SCAN	17	Метод возобновления сканирования	TO/CO/SE (По времени/по наличию несущей частоты/режим поиска)	TO	По времени
CK	18	Выбор тонального сигнала вызова	OFF/1-8/1750MHz (Выкл./1-8/1750 МГц)	1	1
SCN	19	Сканирование в режиме CTCSS/DCS	CTCSS/DCS	CTCSS	CT
KY	20	Блокировка клавиатуры	MANU/AUTO (Вручную/автоматически)	MANU (Вручную)	Вручную
BCL	21	Блокировка занятого канала	CAR/DQT/OFF (CAR/DQT/Выкл.)	CAR	CAR
PON	22	Сообщение о включении питания	6 буквенно-цифровых символов		
M.NAME	23	Сохранение буквенно-цифровой последовательности	6 буквенно-цифровых символов		
MDF	24	Отображение имени канала/частоты	MN/FRQ (Имя канала/частота)	FRQ	Частота
ENC	25	Блокировка настройки	ON/OFF (Вкл./выкл.)	OFF (Выкл.)	OFF (Выкл.)
L.OUF	26	Блокировка канала памяти	ON/OFF (Вкл./выкл.)	OFF (Выкл.)	OFF (Выкл.)
PRI	27	Включение и выключение приоритетного сканирования	ON/OFF (Вкл./выкл.)	OFF (Выкл.)	OFF (Выкл.)
PRI	28	Настройка времени приоритетного сканирования	3.5.8.10 sec/OFF (3, 5, 8, 10 с/выкл.)	3	3

8. РАБОТА ЧЕРЕЗ РЕТРАНСЛЯТОРЫ

Радиоклубы часто устанавливают ретрансляторы на различных возвышенностях и поддерживают их работу. Как правило, ретрансляторы обладают большей эффективной мощностью излучения по сравнению с обычными радиостанциями. Такое сочетание высоты расположения и высокой эффективной излучаемой мощности ретрансляторов позволяет обеспечить существенно большую дальность связи, чем без применения ретрансляторов.

В большинстве ретрансляторов используется пара частот для приема-передачи со стандартным сдвигом частоты или без такового («свободный» сдвиг). Кроме того, для доступа к некоторым ретрансляторам радиостанция должна отправить на ретранслятор тональный сигнал. Более подробную информацию по работе ретрансляторов можно получить у вашего дилера.

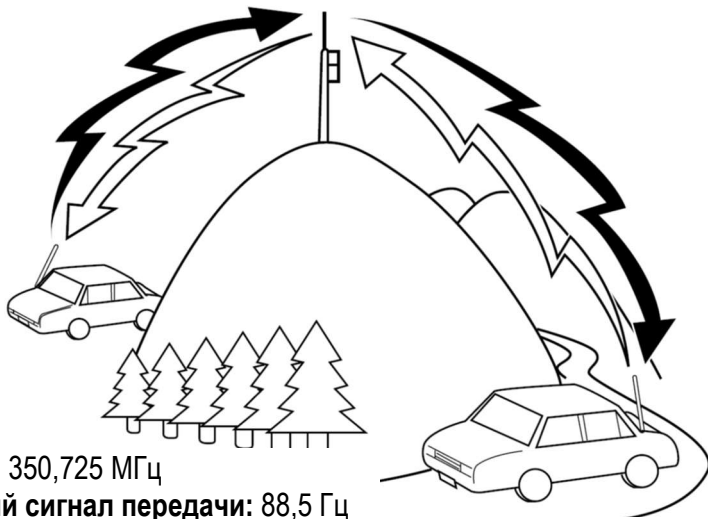

Передача: 350,725 МГц

Тональный сигнал передачи: 88,5 Гц

Прием: 351,325 МГц

Передача: 350,725 МГц

Тональный сигнал передачи: 88,5 Гц

Прием: 351,325 МГц

8. РАБОТА ЧЕРЕЗ РЕТРАНСЛЯТОРЫ 1

ПОРЯДОК ПРОГРАММИРОВАНИЯ ЧАСТОТНОГО СДВИГА

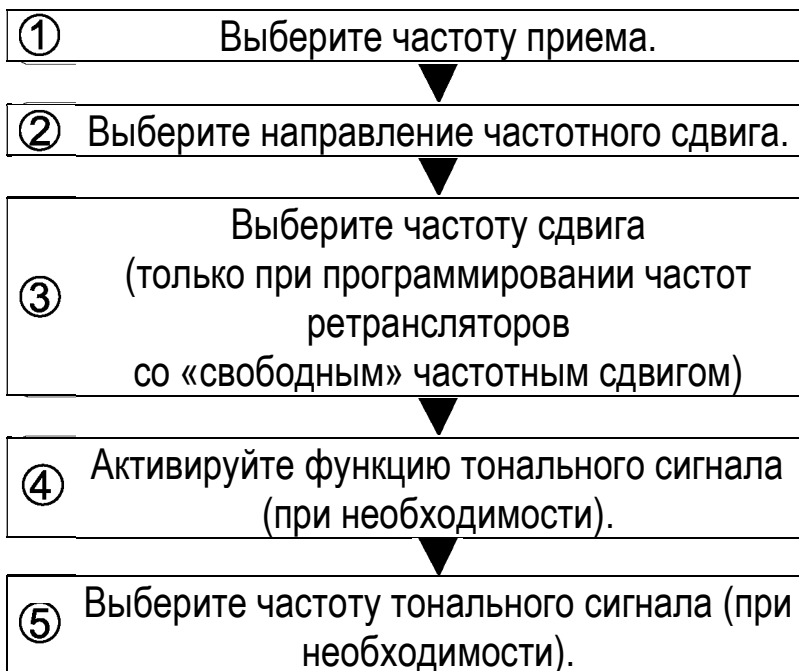

Если сохранить все указанные выше данные в канале памяти, перепрограммировать каждый раз параметры не будет необходимости. См. раздел «КАНАЛЫ ПАМЯТИ».

8. РАБОТА ЧЕРЕЗ РЕТРАНСЛЯТОРЫ |

ПРОГРАММИРОВАНИЕ ЧАСТОТНОГО СДВИГА

Сначала выберите частоту любительского ретранслятора для направления связи «вниз», как описано в разделе «ВЫБОР ЧАСТОТНОГО СДВИГА».

ВЫБОР НАПРАВЛЕНИЯ СДВИГА

Выберите вариант частоты передачи выше (+) или ниже (-) частоты приема.

- 1 Нажмите клавиши **[F]**, **[MENU]** (**Меню**) и поверните ручку **Tuning** (**Настройка**) для выбора пункта меню 12 (SFT).
- 2 Нажмите клавишу **[MENU]** (**Меню**) и поверните ручку **Tuning** (**Настройка**) для выбора позиции «+» или «-».
- 3 Нажмите клавишу **[MENU]** (**Меню**) для сохранения новой настройки или любую другую клавишу для отмены.
- 4 Нажмите любую другую клавишу, кроме клавиши **[MENU]** (**Меню**), для выхода из режима меню.

Над значением частоты появится знак «+» или «-», указывающий на направление сдвига частоты.

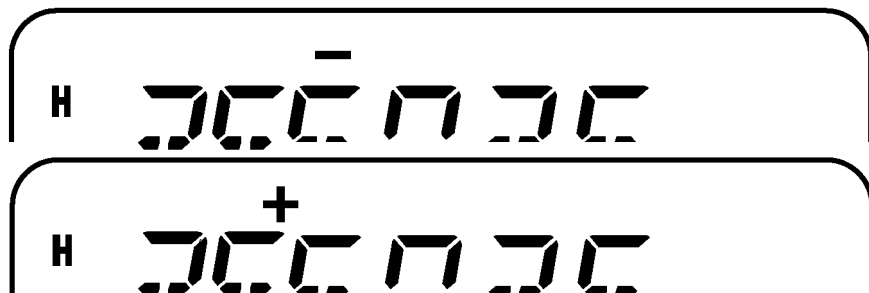

Если сдвиг частоты передачи выходит за пределы рабочего диапазона радиостанции, передача невозможна. В этом случае настройте частоту приема таким образом, чтобы частота передачи находилась в допустимых пределах, или измените направление частотного сдвига.

Примечание. При работе в режиме канала памяти со «свободным» частотным сдвигом изменение направление сдвига невозможно.

8. РАБОТА ЧЕРЕЗ РЕТРАНСЛЯТОРЫ 1

ВЫБОР ЧАСТОТНОГО СДВИГА

Для доступа к ретранслятору, требующему пару частот со «свободным» сдвигом, измените частотный сдвиг от значения по умолчанию, который используется в большинстве ретрансляторов. Величина частотного сдвига по умолчанию составляет 600 Гц.

- 1 Нажмите клавиши **[F]**, **[MENU] (Меню)** и поверните ручку **Tuning (Настройка)** для выбора пункта меню 11 (OFFSET).
- 2 Нажмите клавишу **[MENU] (Меню)** и поверните ручку **Tuning (Настройка)** для выбора соответствующего частотного сдвига.



Выбрать значение сдвига можно в пределах от 0,00 МГц до 69,995 МГц.

- 3 Нажмите клавишу **[MENU] (Меню)** для сохранения новой настройки или любую другую клавишу для отмены.
- 4 Нажмите любую другую клавишу, кроме клавиши **[MENU] (Меню)**, для выхода из режима меню.

Примечание. После изменения частотного сдвига новое значение частотного сдвига будет также использоваться в режиме автоматического частотного сдвига ретранслятора (Automatic Repeater Offset).

ПЕРЕДАЧА ТОНАЛЬНОГО СИГНАЛА 1750 Гц

Настройка канала вызова по умолчанию:

Большинство ретрансляторов в Европе требуют передачи радиостанцией тонального сигнала 1750 Гц.

Для изменения настройки **клавиши вызова (CALL)** выполните следующее:

- 1 Нажмите клавиши **[F]**, **[MENU] (Меню)** и поверните ручку **Tuning (Настройка)** для выбора пункта меню 18 (СК).
- 2 Нажмите клавишу **[MENU] (Меню)** и поверните ручку **Tuning (Настройка)** для выбора позиции CALL или 1750.
- 3 Нажмите клавишу **[MENU] (Меню)** для сохранения новой настройки или любую другую клавишу для отмены.
- 4 Нажмите любую другую клавишу, кроме клавиши **[MENU] (Меню)**, для выхода из режима меню.

8. РАБОТА ЧЕРЕЗ РЕТРАНСЛЯТОРЫ 1

ФУНКЦИЯ РЕВЕРСА

Функция реверса (Reverse) выполняет взаимную замену частот приема и передачи. Благодаря данной функции при использовании ретранслятора можно вручную проверить уровень сигнала, принимаемого от другой станции. При высоком уровне сигнала этой станции обе станции должны перейти на симплексный режим и освободить ретранслятор.

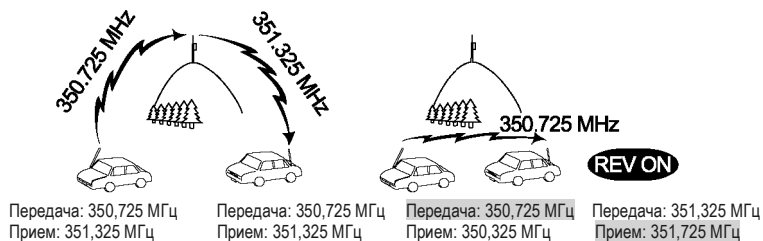

Для взаимной замены частот приема и передачи выполните следующее:
Нажмите клавишу [REV] (Реверс) для включения (ON) или выключения (OFF) функции Reverse (Функция реверса).

При включенной функции на дисплее отображается символ R.

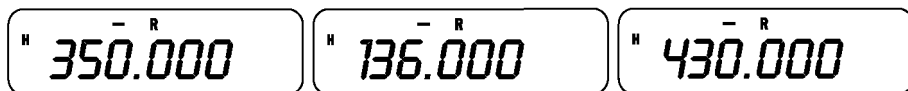

Примечание.

Функцию Reverse (Функция реверса) можно включить при работе в симплексном режиме. Однако в этом случае частота передачи/приема не изменяется.

Если при нажатии клавиши [REV] (Реверс) происходит перемещение частоты приема за пределы допустимого диапазона, подаются тональные сигналы ошибки, и функция работать не будет.

Если при нажатии клавиши [REV] (Реверс) происходит перемещение частоты передачи за пределы допустимого диапазона, при нажатии клавиши [PTT] (Тангента) микрофонной клавиатуры подаются тональные сигналы ошибки и режим передачи запрещается.

В режиме передачи включить или выключить режим реверса невозможно.

8. РАБОТА ЧЕРЕЗ РЕТРАНСЛЯТОРЫ 1

Сканирование кодов CTCSS / DCS (SCN CD)

Примечание. Радиостанция осуществляет сканирование кодов CTCSS / DCS только при приеме сигнала. Если сигнал на несущей частоте отсутствует, сканирование кодов невозможно.

1. Нажмите кнопку <MENU>. Затем вращением ручки ENC выберите в меню пункт 19 (SCN.CTC). ЖК-дисплей:



2. Еще раз нажмите кнопку <MENU>. Затем вращением ручки ENC выберите сканирование кодов CTCSS или DCS. ЖК-дисплей



CTC = сканирование CTCSS-кодов.

DCS = сканирование DCS-кодов.

9. КАНАЛЫ ПАМЯТИ 1

КАНАЛ «СИМПЛЕКС И РЕТРАНСЛЯТОР» ИЛИ КАНАЛ СО «СВОБОДНЫМ» ЧАСТОТНЫМ СДВИГОМ?

Каждый канал можно использовать как канал «симплекс и ретранслятор» или как канал со «свободным» частотным сдвигом. При сохранении только одной частоты канал будет использоваться как канал «симплекс и ретранслятор», при сохранении двух отдельных частот – как канал со «свободным» частотным сдвигом. Для каждого канала можно выбрать один из этих двух вариантов в зависимости от необходимости. Канал «симплекс и ретранслятор» позволяет:

Работать в симплексном режиме на одной частоте приема-передачи;

Работать с использованием ретранслятора со стандартным частотным сдвигом (если задано направление сдвига); Канал со «свободным» частотным сдвигом позволяет:

Работать с использованием ретранслятора с нестандартным частотным сдвигом.

Примечание. Вы можете не только сохранять данные в каналах памяти, но и перезаписывать текущие данные новыми данными.

В таблице ниже приведены данные, которые можно сохранять в каждом канале памяти:

Параметр	Симплекс и ретранслятор	Свободный частотный сдвиг
Receive frequency (Частота приема)	Да	Да
Transmit frequency (Частота передачи)		Да
Направление частотного сдвига	Да	Отсутств.
Частота сдвига	Да	Отсутств.
Reverse on (Реверс включен)	Да	Отсутств.
Frequency step size (Шаг изменения частоты)	Да	Да
Narrow band FM (Узкополосная ЧМ)	Да	Да
Memory channel (Канал памяти)	Да	Да
Memory channel name (Имя канала памяти)	Да	Да

Да: можно сохранять в памяти.

Отсутств.: нельзя сохранять в памяти.

9. КАНАЛЫ ПАМЯТИ

СОХРАНЕНИЕ СИМПЛЕКСНЫХ ЧАСТОТ ИЛИ СТАНДАРТНЫХ ЧАСТОТ РЕТРАНСЛЯТОРА

- 1 Нажмите клавишу **[VFO]**.
- 2 Поверните ручку **Tuning (Настройка)** для выбора нужной частоты.
Нужную частоту можно также вводить напрямую с помощью клавиатуры.
- 3 При сохранении стандартной частоты ретранслятора выберите следующие данные:
Направление частотного сдвига
Функция CTCSS/DCS - при необходимости
При сохранении симплексной частоты можно выбрать другие соответствующие данные (настройки CTCSS или DCS и т.д.)
- 4 Нажмите клавишу **[F]**.
При этом на дисплее отображается мигающий номер канала памяти.
▲ Если канал содержит данные, появляется символ.

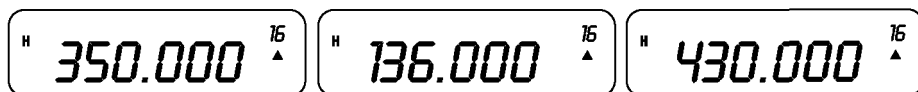

- 5 Поворачивайте ручку **Tuning (Настройка)** или нажмите клавишу **[UP]/[DWN]** (**Вверх/вниз**) микрофонной клавиатуры для выбора канала памяти, в котором необходимо сохранить данные.
- 6 Нажмите **[MR] (Вызов памяти)** для сохранения данных в канале.

ВЫЗОВ КАНАЛА ПАМЯТИ

С ПОМОЩЬЮ РУЧКИ НАСТРОЙКИ

- 1 Нажмите клавишу **[MR] (Вызов памяти)** для входа в режим вызова памяти (Memory Recall). При этом вызывается канал памяти, который использовался последним.
- 2 Поверните ручку **Tuning (Настройка)** для выбора нужного канала памяти.

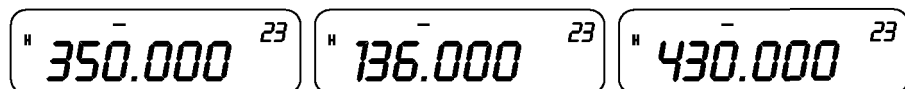

Незаятый канал памяти вызвать невозможно. Для восстановления режима VFO (Плавное изменение частоты) нажмите клавишу **[VFO]**.

9. КАНАЛЫ ПАМЯТИ

УДАЛЕНИЕ КАНАЛА ПАМЯТИ

В режиме ожидания нажмите клавишу [MR]. В правом углу экрана отобразится номер сохраненного канала.

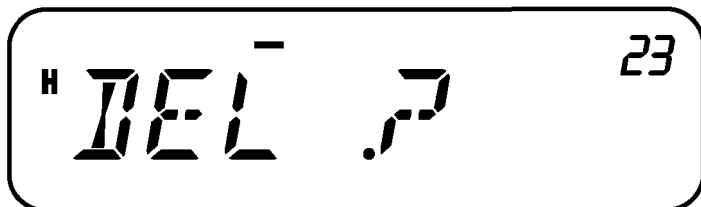

ПРИСВОЕНИЕ ИМЕНИ КАНАЛУ

- 1 Нажмите клавишу [MR] и поворачивайте ручку **Tuning (Настройка)** для вызова нужного канала памяти.
- 2 Нажмите клавиши [F], [MENU] и поворачивайте ручку **Tuning (Настройка)** для выбора пункта меню 23 (M.NAME).
- 3 Нажмите клавишу [MENU] (Меню).
При этом появляется мигающий курсор.

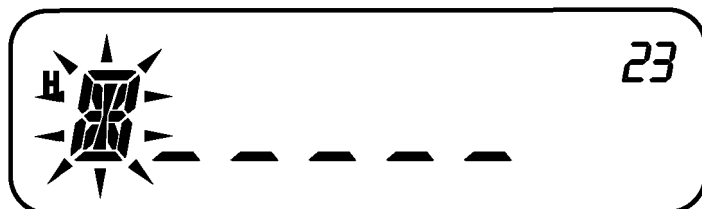

- 4 Поворачивайте ручку **Tuning (Настройка)** для выбора нужного буквенно-цифрового символа.
Для ввода доступны следующие символы: 0-9, A-Z, - (дефис), / (символ дроби) и пробел.
Вместо использования ручки **Tuning (Настройка)** для ввода буквенно-цифровых символов можно использовать микрофонную клавиатуру (для моделей с такой клавиатурой).
- 5 Нажмите клавишу [MR].
При этом курсор перемещается к следующей цифре.

9. КАНАЛЫ ПАМЯТИ

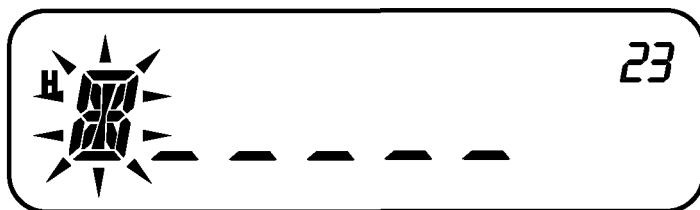

Для перемещения к предыдущей цифре нажмите клавишу **[VFO]**. Для удаления символа в текущем положении курсора нажмите клавишу **[F]**.

6 Повторите действия 4 и 5 для ввода остальных цифр (максимум 6).

7 Нажмите клавишу **[MENU]** для завершения ввода.

Для отмены выполненного ввода нажмите любую клавишу, кроме клавиш **[MR]**, **[VFO]**, **[F]** и **[MENU]**.

Для завершения ввода символов менее 6 нажмите клавишу **[MENU]** два раза.

8 Нажмите любую другую клавишу, кроме клавиши **[MENU]** (**Меню**), для выхода из режима меню.

После сохранения имени канала памяти (Memory Name) на дисплее вместо рабочей частоты появляется имя канала памяти. Однако обозначение рабочей частоты можно вернуть. Для отображения частоты вместо имени канала памяти войдите в пункт меню 24 (MDF) и выберите FRQ (Частота). В этом пункте меню осуществляется переключение между именем канала памяти (MN) и обозначением частоты (FRQ).

Примечание.

Нельзя присвоить имя каналу вызова (Call Channel).

Нельзя присвоить имя пустому каналу.

Чтобы изменить имя сохраненного канала памяти, повторите действия 1-8.

Сохраненное имя удаляется при очистке данных канала памяти.

9. КАНАЛЫ ПАМЯТИ

ОТОБРАЖЕНИЕ КАНАЛА

В режиме отображения каналов на дисплее радиостанции вместо частот отображаются только номера каналов либо их имена, если таковые были присвоены.

1 При выключенной радиостанции нажмите клавиши [PTT]+[MENU] (Питание) для включения радиостанции.

На дисплее радиостанции отображаются номера каналов памяти вместо рабочих частот.



2 Поворачивайте ручку **Tuning (Настройка)** или нажмите клавишу [UP]/[DWN] (**Вверх/вниз**) микрофонной клавиатуры для вызова канала памяти.

Примечание.

Для входа в режим отображения канала необходимо иметь не менее одного канала с данными.

Если канал памяти содержит имя памяти, это имя отображается вместо канала (CH).

10. СКАНИРОВАНИЕ

Функция сканирования оказывается полезной для контроля нужных частот без необходимости ручного переключения режимов. Знакомство с различными видами сканирования позволит вам повысить эффективность работы с радиостанцией.

СКАНИРОВАНИЕ ДИАПАЗОНА

В этом режиме радиостанция сканирует весь выбранный диапазон частот. Например, если радиостанция работает и принимает на частоте 144,525 МГц, то она сканирует все частоты, доступные для диапазона метровых волн (VHF). (См. технические данные для диапазона частот приема метровых волн в режиме VFO). Если VFO-частота приема лежит за пределами диапазона программного сканирования (см. ниже), радиостанция сканирует весь частотный диапазон, доступный для текущего режима VFO.

1 Нажмите клавишу **[VFO]** и поворачивайте ручку **Tuning (Настройка)** или нажмите клавишу **[UP]/[DWN]** (**Вверх/вниз**) микрофонной клавиатуры для выбора частоты за пределами диапазона программного сканирования.

2 Нажмите клавишу **[VFO]** и удерживайте ее в течение 3 с для запуска сканирования диапазона.

Сканирование начинается с текущей частоты.

Десятичная точка 1 МГц мигает, что указывает на выполнение сканирования.

3 Нажмите любую клавишу, кроме клавиши **[F]** или **[c!>]** (Питание), для остановки сканирования. **Примечание.**

Радиостанция сканирует частотный диапазон, сохраненный в пункте меню 7 (P.VFO).

При выборе частоты в пределах диапазона L0/U0 – L2/U2 в шаге 2 запускается программное сканирование (Program Scan).

СКАНИРОВАНИЕ ВСЕХ КАНАЛОВ (ALL-CHANNEL SCAN)

Радиостанция сканирует все каналы памяти, в которых имеются сохраненные частоты.

1 Нажмите клавишу **[MR]** и удерживайте ее в течение 3 с.

Сканирование начинается с последнего номера канала памяти и продолжается в порядке увеличения номера канала (по умолчанию).

Для перехода к нужному каналу во время сканирования быстро вращайте ручку **Tuning (Настройка)**.

Для изменения направления сканирования на обратное поворачивайте ручку **Tuning (Настройка)** или нажмите клавишу **[UP]/[DWN]** (**Вверх/вниз**) микрофонной клавиатуры.

2 Нажмите любую клавишу, кроме клавиши **[F]** или **[6]** (Питание) для прекращения сканирования всех каналов.

10. СКАНИРОВАНИЕ

ПРИОРИТЕТНОЕ СКАНИРОВАНИЕ

Иногда бывает необходимо проверить активность на нужной частоте во время контроля других частот. Для этого используется функция приоритетного сканирования. Функция приоритетного сканирования проверяет активность приоритетного канала каждые 3 с. При обнаружении сигнала в приоритетном канале радиостанция переключается на данную частоту в режиме VFO.

ПРОГРАММИРОВАНИЕ ПРИОРИТЕТНОГО КАНАЛА

- 1 Нажмите клавишу **[VFO]** и поворачивайте ручку **Tuning (Настройка)** или нажмите клавишу **[UP]/[DWN]** (**Вверх/вниз**) микрофонной клавиатуры для выбора частоты нужного приоритетного канала.
- 2 При необходимости, выберите функции селективного вызова.
- 3 Нажмите клавишу **[F]**.
При этом на дисплее отображается мигающий номер канала памяти.
- 4 Поворачивайте ручку **Tuning (Настройка)** или нажмите клавишу **[UP]/[DWN]** (**Вверх/вниз**) микрофонной клавиатуры для выбора приоритетного канала (Pr).

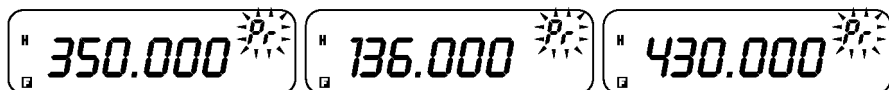

- 5 Нажмите клавишу **[MR]** для сохранения данных на приоритетном канале.

ИСПОЛЬЗОВАНИЕ ПРИОРИТЕТНОГО СКАНИРОВАНИЯ

- 1 Нажмите клавиши **[F]**, **[MENU]** и поворачивайте ручку **Tuning (Настройка)** для выбора пункта меню 27 (PRI).
- 2 Нажмите клавишу **[MENU]** и поворачивайте ручку **Tuning (Настройка)** для выбора позиции ON (Вкл.) или OFF (Выкл.) (значение по умолчанию).
- 3 Нажмите клавишу **[MENU]** (**Меню**) для сохранения новой настройки или любую другую клавишу для отмены.
При этом отображается надпись PRI.
- 4 Нажмите любую другую клавишу, кроме клавиши **[MENU]** (**Меню**), для выхода из режима меню.

Радиостанция проверяет наличие сигнала на приоритетном канале каждые 3 с. При обнаружении радиостанцией сигнала на приоритетном канале символ Pr начинает мигать и частота изменяется на приоритетный канал.

Если органы управления не используются в течение 3 с после пропадания сигнала, радиостанция возвращается к исходной частоте и возобновляет приоритетное сканирование.

10. СКАНИРОВАНИЕ

Примечание.

При удалении приоритетного канала приоритетное сканирование прекращается. Приоритетное сканирование временно останавливается при работе радиостанции в режиме передачи.

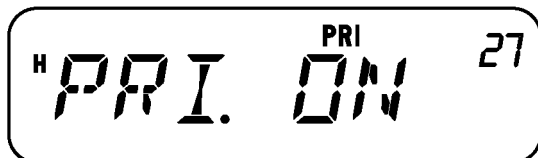

БЛОКИРОВКА КАНАЛА ПАМЯТИ

Имеется возможность блокировать каналы памяти, которые вы предпочитаете не контролировать во время сканирования памяти или группового сканирования.

1 Нажмите клавишу **[MR]** и поворачивайте ручку **Tuning (Настройка)** или нажмите клавишу **[UP]/[DWN]** (Вверх/вниз) микрофонной клавиатуры для выбора канала памяти, который требуется заблокировать.

2 Нажмите клавиши **[F]**, **[MENU]** и поворачивайте ручку **Tuning (Настройка)** для выбора пункта меню 26 (L.OUT).

3 Нажмите клавишу **[MENU]** и поворачивайте ручку **Tuning (Настройка)** для выбора позиции **ON** (Вкл.) или **OFF** (Выкл.) (по умолчанию).



Номер канала памяти

4 Нажмите клавишу **[MENU]** (**Меню**) для сохранения новой настройки или любую другую клавишу для отмены.

5 Нажмите любую другую клавишу, кроме клавиши **[MENU]** (**Меню**), для выхода из режима меню.

При этом на дисплее под номером канала памяти появляется символ «*», указывающий на блокировку канала.

6 Для разблокировки канала памяти повторите действия по п. 1 – 5, выбрав позицию **OFF** (Выкл.) в п. 3.

При этом символ «*» исчезает.

Примечание.

Даже если канал памяти заблокирован, можно выполнять сканирование вызовов между каналом вызова и каналом памяти.

10. СКАНИРОВАНИЕ

МЕТОД ВОЗОБНОВЛЕНИЯ СКАНИРОВАНИЯ

Радиостанция прекращает сканирование на частоте (или на канале памяти), на которой обнаружен сигнал. Затем сканирование продолжается или прекращается в зависимости от выбранного режима возобновления (Resume Mode).

По времени (по умолчанию)

Радиостанция остается на занятой частоте (или канале памяти) в течение примерно 5 с, а затем продолжает сканирование, даже если сигнал по-прежнему присутствует.

По наличию несущей частоты

Радиостанция остается на занятой частоте (или канале памяти) до пропадания сигнала. Радиостанция продолжает сканирование через 2 с после исчезновения сигнала.

Режим поиска

Радиостанция переходит на частоту (или канал памяти), где имеется сигнал, и останавливается на этой частоте. Для изменения метода возобновления сканирования выполните следующее:

- 1 Нажмите клавиши **[F]**, **[MENU]** (**Меню**) и поверните ручку **Tuning** (**Настройка**) для выбора пункта меню 17 (SCAN).
- 2 Нажмите клавишу **[MENU]** и поворачивайте ручку **Tuning** (**Настройка**) для выбора позиции TO (По времени – по умолчанию), CO (По наличию несущей частоты) или SE (Режим поиска).

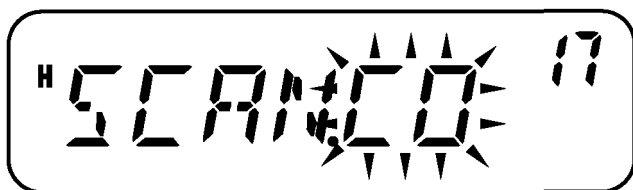

- 3 Нажмите клавишу **[MENU]** (**Меню**) для сохранения новой настройки или любую другую клавишу для отмены.
- 4 Нажмите любую другую клавишу, кроме клавиши **[MENU]** (**Меню**), для выхода из режима меню.

11. СЕЛЕКТИВНЫЙ ВЫЗОВ

CTCSS И DCS

Иногда желательно получать вызовы только от конкретных людей или групп. Для этой цели используется функция селективного вызова (Selective Call). Данная радиостанция оснащается функциями CTCSS (Система шумоподавления с непрерывными тонально-кодированными сигналами) и DCS (Система шумоподавления с цифровым кодированием). Данные функции селективного вызова дают возможность игнорировать (не слышать) нежелательные вызовы от других лиц, использующих эту же частоту. Радиостанция реагирует только тогда, когда получает сигнал с таким же CTCSS тональным сигналом или DCS кодом.

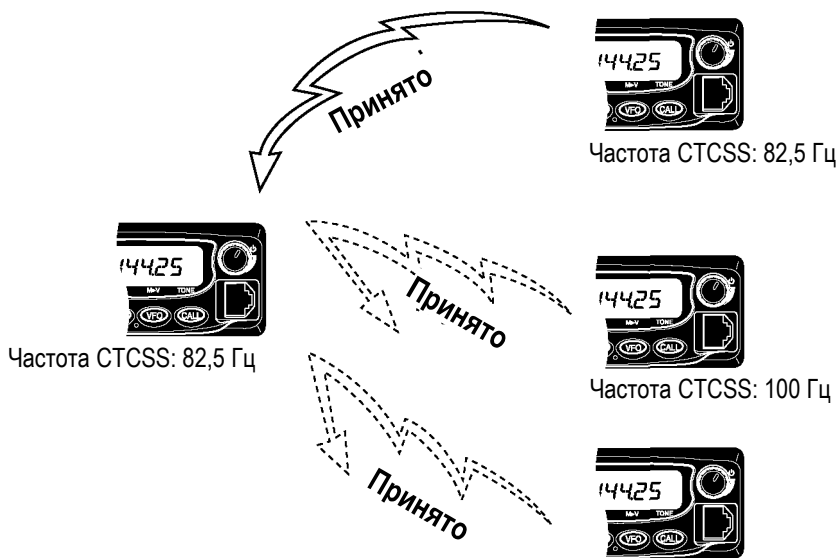

Примечание. Включение режима CTCSS или DCS не означает, что ваши переговоры переводятся на выделенную линию или шифруются. Эти режимы лишь позволяют вам не слышать нежелательные переговоры других абонентов.

11. СЕЛЕКТИВНЫЙ ВЫЗОВ

CTCSS

Тональный сигнал CTCSS является инфразвуковым тональным сигналом, и его можно выбрать из 51 варианта тональной частоты, которые перечислены в таблице на стр. 47. Для активации CTCSS нажмите клавиши [F], [MENU].

CTCSS

Тональный сигнал CTCSS является инфразвуковым тональным сигналом, и его можно выбрать из 50 тональных частот, перечисленных в таблице.

♦ Выбор частоты CTCSS для приема/передачи

1. Нажмите клавишу [MENU] (Меню) и вращайте ручку выбора канала для выбора пункта меню 6 (СТ).
 - На дисплее появляется текущая частота CTCSS.
2. Нажмите клавишу [MENU] (Меню) и вращайте ручку выбора канала для выбора нужной частоты CTCSS.
 - Список доступных частот CTCSS приведен в таблице на следующей странице.

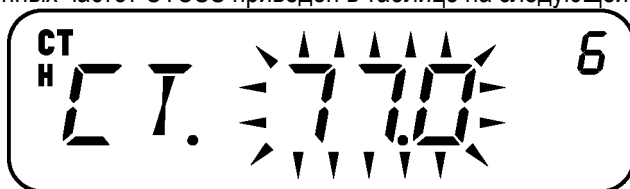

3. Нажмите клавишу [MENU] (Меню) для сохранения новой настройки или нажмите любую другую клавишу для отмены. Нажмите клавишу [FUNC] (Функция) для сохранения нового значения и выхода из режима меню.

Примечание. Чтобы воспользоваться выбранным тональным сигналом CTCSS, необходимо сначала включить (ON) функцию CTCSS.

11. СЕЛЕКТИВНЫЙ ВЫЗОВ

♦ Выбор частоты CTCSS для приема

1. Нажмите клавишу [MENU] (Меню) и вращайте ручку выбора канала для выбора пункта меню 4 (RC).

■ На дисплее появляется текущая частота CTCSS.

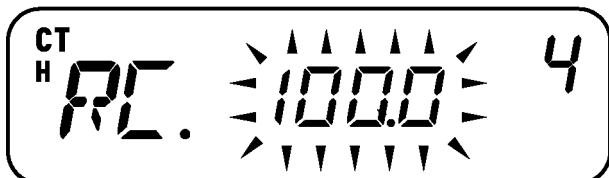

2. Нажмите клавишу [MENU] (Меню).

3. Вращайте ручку выбора канала для выбора нужной частоты CTCSS.

4. Нажмите клавишу [MENU] (Меню) для сохранения новой настройки или нажмите любую другую клавишу для отмены. Нажмите клавишу [FUNC] (Функция) для сохранения нового значения и выхода из режима меню.

■ Список доступных частот CTCSS приведен в таблице на следующей странице.

♦ Выбор частоты CTCSS для передачи

1. Нажмите клавишу [MENU] (Меню) и вращайте ручку выбора канала для выбора пункта меню 5 (TC).

■ На дисплее появляется текущая частота CTCSS.

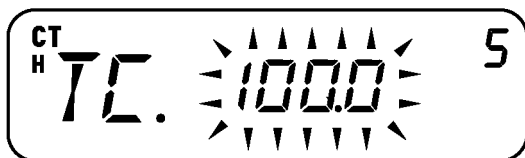

2. Нажмите клавишу [MENU] (Меню).

3. Вращайте ручку выбора канала для выбора нужной частоты CTCSS.

11. СЕЛЕКТИВНЫЙ ВЫЗОВ

4. Нажмите клавишу [MENU] (Меню) для сохранения новой настройки или нажмите любую другую клавишу для отмены. Нажмите клавишу [FUNC] (Функция) для сохранения нового значения и выхода из режима меню.

■ Список доступных частот CTCSS приведен в таблице на следующей странице.

Доступные частоты тонального сигнала CTCSS

OFF (Выкл.)	91,5	127,3	167,9	199,5	254,1
67,0	94,8	131,8	171,3	203,5	
69,3	97,4	136,5	173,8	206,5	
71,9	100,0	141,3	177,3	210,7	
74,4	103,5	146,2	179,9	218,1	
77,0	107,2	151,4	183,5	225,7	
79,7	110,9	156,7	186,2	229,1	
82,5	114,8	159,8	189,9	233,6	
85,4	118,8	162,2	192,8	241,8	
88,5	123,0	165,5	196,6	250,3	

11. СЕЛЕКТИВНЫЙ ВЫЗОВ

DCS

Функция DCS подобна функции CTCSS. Разница заключается в том, что вместо аналогового тонального сигнала в этой функции используется непрерывный инфразвуковой цифровой сигнал, представляющий 3-значное восьмеричное число. Код DCS можно выбрать из 107 кодов DCS, приведенных в таблице на следующей странице.

◆ Выбор частоты DCS для приема/передачи

1. Нажмите клавишу [MENU] (Меню) и вращайте ручку выбора канала для выбора пункта меню 9 (DC). На дисплее появляется текущий код DCS.

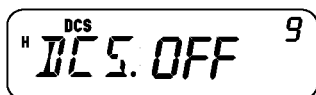

2. Нажмите клавишу [MENU] (Меню) и вращайте ручку выбора канала для выбора нужного кода DCS.

■ Перечень доступных кодов DCS приведен в таблице кодов DCS (Нормальные «N»/инвертированные «I»).

Доступные коды DCS (нормальные «N»)

OFF (Выкл.)	053N	131N	205 N	261 N	343 N	432 N	516N	645 N
017N	054N	132N	212 N	263 N	346 N	445 N	523 N	654 N
023N	065N	134 N	223 N	265 N	351 N	446 N	526 N	662 N
025N	071N	143 N	225 N	266 N	356 N	452 N	532 N	664 N
026N	072N	145 N	226 N	271 N	364 N	454 N	546 N	703 N
03 IN	073N	152 N	243 N	274 N	365 N	455 N	565 N	712 N
032N	074N	155 N	244 N	306 N	371 N	462 N	606 N	723 N
036N	114N	156 N	245 N	311N	411 N	464 N	612N	731 N
043N	115N	162 N	246 N	315N	412 N	465 N	624 N	732 N
047N	116N	165 N	251 N	325 N	413 N	466 N	627 N	734 N
050N	122N	172 N	252 N	331 N	423 N	503 N	631 N	743 N
05 IN	125N	174 N	255 N	332 N	431 N	506 N	632 N	754 N

11. СЕЛЕКТИВНЫЙ ВЫЗОВ

Доступные коды DCS (инвертированные «I»)

OFF (Выкл.)	0531	1311	2051	2611	3431	4321	5161	6451
0171	0541	1321	2121	2631	3461	4451	5231	6541
0231	0651	1341	2231	2651	3511	4461	5261	6621
0251	0711	1431	2251	2661	3561	4521	5321	6641
0261	0721	1451	2261	2711	3641	4541	5461	7031
0311	0731	1521	2431	2741	3651	4551	5651	7121
0321	0741	1551	2441	3061	3711	4621	6061	7231
0361	1141	1561	2451	3111	4111	4641	6121	7311
0431	1151	1621	2461	3151	4121	4651	6241	7321
0471	1161	1651	2511	3251	4131	4661	6271	7341
0501	1221	1721	2521	3311	4231	5031	6311	7431
0511	1251	1741	2551	3321	4311	5061	6321	7541

3. Нажмите клавишу **[MENU]** (Меню) для сохранения новой настройки или нажмите любую другую клавишу для отмены. Нажмите клавишу **[FUNC]** (Функция) для сохранения нового значения и выхода из режима меню.

♦ Выбор кода DCS для приема

1. Нажмите клавишу **[MENU]** (Меню) и вращайте ручку выбора канала для выбора пункта меню 7 (Rd). На дисплее появляется текущий код DCS.

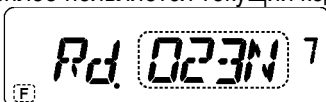

2. Нажмите клавишу **[MENU]** (Меню).

3. Вращайте ручку выбора канала для выбора нужного кода DCS.

■ Перечень доступных кодов DCS приведен в таблице кодов DCS (нормальные «N»/инвертированные «I»).

4. Нажмите клавишу **[MENU]** (Меню) для сохранения новой настройки или нажмите любую другую клавишу для отмены. Нажмите клавишу **[FUNC]** (Функция) для сохранения нового значения и выхода из режима меню.

11. СЕЛЕКТИВНЫЙ ВЫЗОВ

◆ Выбор кода DCS для передачи

1. Нажмите клавишу [MENU] (Меню) и вращайте ручку выбора канала для выбора пункта меню 8 (Td).

На дисплее появляется текущий код DCS.

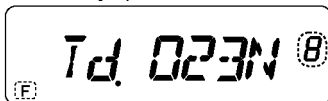

2. Нажмите клавишу [MENU] (Меню).
 3. Вращайте ручку выбора канала для выбора нужного кода DCS.
- Перечень доступных кодов DCS приведен в таблице кодов DCS (Нормальные «N»/инвертированные «I»)

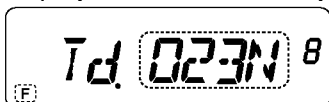

4. Нажмите клавишу [MENU] (Меню) для сохранения новой настройки или нажмите любую другую клавишу для отмены. Нажмите клавишу [FUNC] (Функция) для сохранения нового значения и выхода из режима меню.

12. ДОПОЛНИТЕЛЬНЫЕ ФУНКЦИИ

ФУНКЦИЯ КРАТКОВРЕМЕННОГО ЗВУКОВОГО СИГНАЛА

Функция кратковременного звукового сигнала служит для подтверждения ввода, сигнализации статуса ошибки или неисправности радиостанции. Мы рекомендуем оставлять эту функцию во включенном (ON) состоянии, чтобы иметь возможность обнаруживать неправильные операции и сбои в работе радиостанции. При необходимости отключения этой функции выполните следующее:

- 1 Нажмите клавиши **[F]**, **[MENU] (Меню)** и поверните ручку **Tuning (Настройка)** для выбора пункта меню 15 (BP).
- 2 Нажмите клавишу **[MENU] (Меню)** и поверните ручку **Tuning (Настройка)** для выбора позиции OFF (Выкл.).

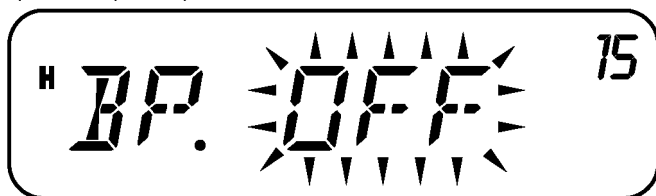

Нажмите клавишу **[MENU] (Меню)** для сохранения новой настройки или любую другую клавишу для отмены.

- 4 Нажмите любую другую клавишу, кроме клавиши **[MENU] (Меню)**, для выхода из режима меню. Даже при выключенной (OFF) функции кратковременного звукового сигнала формируются следующие предупредительные звуковые сигналы радиостанции.

Сигнал функции автоматического выключения питания (АРО)

Сигнал таймера истечения времени

Примечание. Уровень мощности звукового сигнала задается регулятором громкости **VOL.**

БЛОКИРОВКА ЗАНЯТОГО КАНАЛА

Эта функция используется для предотвращения передачи на канале или частоте, которые используются в данный момент другими лицами. Если данная функция включена и выбранный канал или частота уже заняты, при нажатии тангенты **[РТТ]** микрофонной клавиатуры подается звуковой сигнал ошибки и передача блокируется.

12. ДОПОЛНИТЕЛЬНЫЕ ФУНКЦИИ

- 1 Нажмите клавиши **[F]**, **[MENU]** (**Меню**) и поверните ручку **Tuning** (**Настройка**) для выбора пункта меню 21 (BCL).
- 2 Нажмите клавишу **[MENU]** и поворачивайте ручку **Tuning** (**Настройка**) для выбора позиции CAR, DQT или OFF (Выкл.) (по умолчанию).

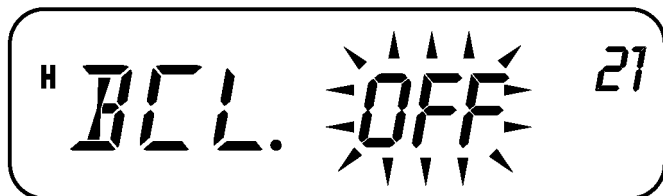

- 3 Нажмите клавишу **[MENU]** (**Меню**) для сохранения новой настройки или любую другую клавишу для отмены.
- 4 Нажмите любую другую клавишу, кроме клавиши **[MENU]** (**Меню**), для выхода из режима меню.

ШАГ ИЗМЕНЕНИЯ ЧАСТОТЫ

Выбор правильного шага изменения частоты имеет большое значение для задания точного значения частоты приема с помощью ручки **Tuning** (**Настройка**) или клавишей **[UP]/[DWN]** (**Вверх/вниз**) микрофонной клавиатуры. Выбрать шаг изменения частоты можно из следующих значений.

5 кГц, 6,25 кГц, 10 кГц, 12,5 кГц, 25 кГц.

Для изменения шага частоты выполните следующее:

- 1 В режиме VFO нажмите клавиши **[F]**, **[MENU]** (**Меню**) и вращайте ручку **Tuning** (**Настройка**) для выбора пункта меню 2 (STP).
- 2 Нажмите клавишу **[MENU]** (**Меню**) и вращайте ручку **Tuning** (**Настройка**) для выбора нужного шага изменения частоты.

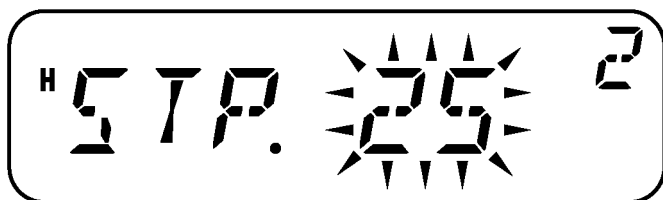

12. ДОПОЛНИТЕЛЬНЫЕ ФУНКЦИИ

- 3 Нажмите клавишу **[MENU] (Меню)** для сохранения новой настройки или любую другую клавишу для отмены.
- 4 Нажмите любую другую клавишу, кроме клавиши **[MENU] (Меню)**, для выхода из режима меню.

Примечание. Если выбранный шаг настройки частоты не соответствует заданной рабочей частоте, радиостанция автоматически подстроит рабочую частоту с учетом нового шага настройки.

АВТОМАТИЧЕСКАЯ ПОДСВЕТКА

При использовании автоматического режима подсветка дисплея загорается каждый раз при нажатии клавиши на передней панели или микрофонной клавиатуре и выключается через 5 с.

- 1 Нажмите клавиши **[F]**, **[MENU] (Меню)** и поверните ручку **Tuning (Настройка)** для выбора пункта меню 16 (LED).
- 2 Нажмите клавишу **[MENU]** и поворачивайте ручку **Tuning (Настройка)** для выбора позиции ON (Вкл.), AUT (Автоматически) или OFF (Выкл.) (по умолчанию).

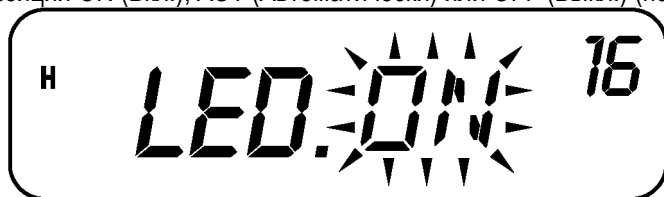

- 3 Нажмите клавишу **[MENU] (Меню)** для сохранения новой настройки или любую другую клавишу для отмены.
- 4 Нажмите любую другую клавишу, кроме клавиши **[MENU] (Меню)**, для выхода из режима меню.

Примечание. Уровень подсветки не изменяется, если он установлен в максимальное положение.

ФУНКЦИЯ БЛОКИРОВКИ

Функция блокировки клавиш отключает большинство клавиш для предотвращения случайного включения какой-либо функции. Функция блокировки радиостанции оказывается полезной при эксплуатации в мобильных условиях, когда большинство операций выполняются с помощью микрофона.

12. ДОПОЛНИТЕЛЬНЫЕ ФУНКЦИИ

1 Нажмите клавишу [F] и удерживайте ее в течение 3 с.

При включенной функции (ON) на дисплее появляется символ .

" 350.000 

" 136.000 

" 430.000 

Невозможна блокировка следующих клавиш:

 (Питание), [F] (3 с), ручка **Volume** (Громкость) и клавиша [FTT] (Тангента).

2 Для разблокировки клавиш нажмите клавишу [F] и удерживайте ее в течение 3 с.

РАБОТА В УЗКОПОЛОСНОМ РЕЖИМЕ ЧМ

Для работы радиостанции в узкополосном ЧМ-режиме выполните следующее:

1 Нажмите клавиши [F], [MENU] (Меню) и поверните ручку **Tuning** (Настройка) для выбора пункта меню 14 (N/W).

2 Нажмите клавишу [MENU] и поворачивайте ручку **Tuning** (Настройка) для выбора позиции N (Узкополосный режим) или W (Широкополосный режим) (по умолчанию).

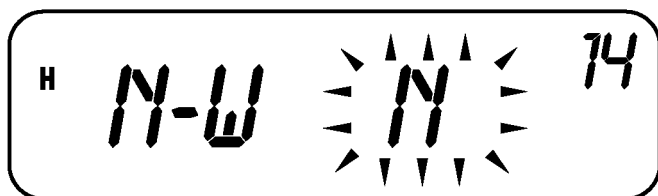

3 Нажмите клавишу [MENU] (Меню) для сохранения новой настройки или любую другую клавишу для отмены.

4 Нажмите любую другую клавишу, кроме клавиши [MENU] (Меню), для выхода из режима меню.

После включения функции узкополосной ЧМ в верхнем правом углу дисплея появляется буква N.

" 350.000 ^N

" 136.000 ^N

" 430.000 ^N

12. ДОПОЛНИТЕЛЬНЫЕ ФУНКЦИИ

Примечание. Узкополосный ЧМ-режим работы можно сохранить в каналах памяти.

СООБЩЕНИЕ О ВКЛЮЧЕНИИ ПИТАНИЯ

Сообщение о включении питания (длиной максимум 6 символов) можно изменить при включенной радиостанции.

1 Нажмите клавиши [F], [MENU] и поворачивайте ручку **Tuning (Настройка)** для выбора пункта меню 22 (P.ON.MSG).

2 Нажмите клавишу [MENU] (**Меню**).

На дисплее появляется текущее сообщение и курсор.

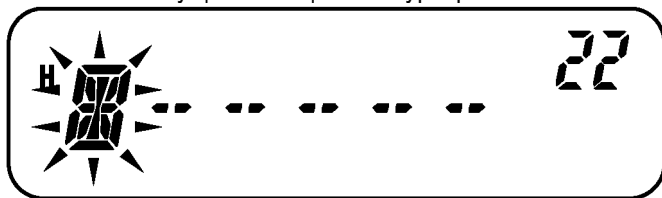

3 Вращайте ручку **Tuning (Настройка)** для выбора нужного символа.

Для ввода доступны следующие символы: 0-9, A-Z, - (дефис), / (символ дроби) и пробел.

Вместо использования ручки **Tuning (Настройка)** для ввода буквенно-цифровых символов можно использовать микрофонную клавиатуру (для моделей с такой клавиатурой).

4 Нажмите клавишу [MR] для перехода к следующей цифре.

Для перемещения к предыдущей цифре нажмите клавишу [VFO]. Для удаления символа в текущем положении курсора нажмите клавишу [F].

5 Повторите действия 3 и 4 для ввода остальных цифр (максимум 6).



12. ДОПОЛНИТЕЛЬНЫЕ ФУНКЦИИ

6 Нажмите клавишу [MENU] (Меню) для завершения и сохранения сообщения о включении питания.

7 Нажмите любую другую клавишу, кроме клавиши [MENU] (Меню), для выхода из режима меню.

Примечание. Если сообщение о включении питания не задано, то при включении питания на дисплее появляется наименование модели радиостанции.

ТАЙМЕР ИСТЕЧЕНИЯ ВРЕМЕНИ

Таймер истечения времени устанавливает максимальные временные пределы каждой передачи 1 минуты, 3 минут или 10 минут (значение по умолчанию). Непосредственно перед завершением передачи подается кратковременный предупредительный звуковой сигнал. Данная функция необходима для защиты радиостанции от выхода из строя при перегреве, поэтому отключить ее невозможно.

1 Нажмите клавиши [F], [MENU] (Меню) и поверните ручку Tuning (Настройка) для выбора пункта меню 13 (TOT).

2 Нажмите клавишу [MENU] (Меню) и вращайте ручку Tuning (Настройка) для выбора значения 1 минуты, 3 минут или 10 минут (по умолчанию).



3 Нажмите клавишу [MENU] (Меню) для сохранения новой настройки или любую другую клавишу для отмены.

4 Нажмите любую другую клавишу, кроме клавиши [MENU] (Меню), для выхода из режима меню.

Примечание. Предупредительный звуковой сигнал подается даже в том случае, если в пункте меню 15 (BP) выбрано значение OFF (Выкл.).

13. ПРИНАДЛЕЖНОСТИ I

КМС-32

Микрофон с функцией DTMF
(двухтонального многочастотного
набора)



14. ПОИСК И УСТРАНЕНИЕ НЕИСПРАВНОСТЕЙ I

ОБСЛУЖИВАНИЕ

ОБЩАЯ ИНФОРМАЦИЯ

Данное изделие было настроено на заводе и проверено на соответствие заявленным техническим данным перед отгрузкой заказчику. При нормальных условиях радиостанция будет работать в соответствии с настоящим Руководством. Все настраиваемые средства регулировки, катушки и резисторы в радиостанции были настроены на заводе. Их перенастройка должна выполняться только квалифицированным специалистом, знающим данную радиостанцию и имеющим необходимое для этого измерительное оборудование. Попытка провести обслуживание или выполнить настройку без разрешения завода-изготовителя может привести к потере гарантии.

При надлежащей эксплуатации радиостанция способна работать на протяжении многих лет без необходимости повторной подстройки. Информация в данном разделе касается общих процедур по обслуживанию, для выполнения которых требуется минимум или не требуется измерительного оборудования.

ОБСЛУЖИВАНИЕ

При возникновении необходимости в возврате этого изделия дилеру или в центр обслуживания для ремонта упакуйте изделие в заводскую упаковку с использованием заводского упаковочного материала. Приложите подробное описание неисправности; укажите номер вашего телефона, номер факса и адрес электронной почты (при наличии), ваше имя и фамилию и адрес на случай, если специалисту потребуется позвонить вам для получения более подробной информации для устранения неисправности. При возврате радиостанции не следует возвращать принадлежности, если вы не уверены, что они имеют непосредственное отношение к неисправности.

Вы можете вернуть данное изделие для обслуживания уполномоченному дилеру компании Аргут, у которого вы приобрели это изделие, или в любой уполномоченный центр обслуживания компании Аргут. После ремонта радиостанция будет возвращена вам с приложенной к ней копией отчета по выполненному обслуживанию. Просим всегда отправлять радиостанцию в комплекте (не отправлять по отдельности элементы радиостанции или печатные платы).

Пометьте все возвращаемые изделия вашим именем и позывным для целей идентификации. Просим также указывать модель и серийный номер радиостанции при любом обращении в связи с неисправностью.

14. ПОИСК И УСТРАНЕНИЕ НЕИСПРАВНОСТЕЙ

ЗАМЕЧАНИЯ ПО ОБСЛУЖИВАНИЮ

При обращении в случае технической или эксплуатационной неисправности просим излагать информацию кратко, полно и по сути проблемы. Вы поможете нам, и мы сможем помочь вам, если вы предоставите следующие данные:

Модель и заводской номер изделия

Ваш вопрос или проблема

Другое оборудование на вашей станции, имеющее отношение к проблеме

Показания измерительных приборов

Прочая информация, имеющую отношение к проблеме (настройки меню, режим работы, частота, последовательность нажатия клавиш, при которой возникла проблема и т. д.).

ОСТОРОЖНО

Не используйте мятые газеты для упаковки изделия перед отгрузкой! Грубое обращение или транспортировка могут привести к серьезным неполадкам.

Примечание. Укажите дату приобретения, заводской номер и дилера, у которого было приобретено данное изделие.

Для вашей собственной информации: сохраните для себя все письменные отчеты по техническому обслуживанию данного изделия.

При предъявлении заявки на гарантийное обслуживание просим включать фотокопию счета-справки или другого документа с датой продажи.

ЧИСТКА

При продолжительной эксплуатации возможно загрязнение клавиш, элементов управления и корпуса радиостанции. Снимите с радиостанции элементы управления и очистите их, пользуясь и теплой водой с добавлением нейтрального моющего средства. Для чистки корпуса пользуйтесь только нейтральными моющими средствами и влажными салфетками. Применение сильных химических веществ запрещается.

ПЕРВОНАЧАЛЬНЫЕ НАСТРОЙКИ

По умолчанию радиостанция поставляется со следующими заводскими настройками рабочих частот:

Радиостанция: 400-470 МГц

В сохраненных каналах памяти данные отсутствуют.

Примечание. При включенном режиме отображения каналов или блокировке клавиш невозможно выполнить сброс VFO или полный сброс (Full Reset).

14. ПОИСК И УСТРАНЕНИЕ НЕИСПРАВНОСТЕЙ

ПОИСК И УСТРАНЕНИЕ НЕИСПРАВНОСТЕЙ

В следующих таблицах приведен перечень наиболее распространенных неисправностей. Причинами этих неисправностей чаще всего являются неправильное подключение, неправильная настройка или ошибка оператора в результате не полностью завершено программирования. Как правило, причинами неисправностей не является выход из строя электронной части радиостанции. Перед тем как обратиться за обслуживанием, внимательно прочитайте информацию в приведенных таблицах, а также соответствующий раздел (разделы) настоящего Руководства.

Неисправность	Возможная причина
Радиостанция не включается после подключения источника питания 13,8 В постоянного тока и нажатия кнопки включения [☺] (Питание). На дисплее не отображается никакая информация.	1 Обратное подключение кабеля питания. 2 Неисправность одного или нескольких предохранителей кабеля питания.
Слишком низкая яркость дисплея даже при установке максимальной яркости.	Слишком низкое напряжение питания.
Не работают большинство кнопок/клавиш и ручка Tuning (Настройка) .	1 Включена (ON) одна из функций блокировки. 2 Радиостанция находится в режиме отображения каналов (Channel Display).
Невозможно выбрать каналы памяти (Memory Channels) с помощью ручки Tuning (Настройка) или нажатием клавиш [UP]/[DWN] (Вверх/вниз) микрофонной клавиатуры.	В каналах памяти отсутствуют сохраненные данные.
Невозможно войти в режим передачи даже при нажатии тангенты [PTT] микрофонной клавиатуры.	1 Штекер микрофона не вставлен до упора в гнездо на передней панели. 2 Выбран сдвиг частоты, при котором частота передачи находится вне допустимого диапазона частот передачи. 3 Внешний TNC осуществляет передачу.

14. ПОИСК И УСТРАНЕНИЕ НЕИСПРАВНОСТЕЙ

Способ устранения	См. стр.
1 Правильно подключите комплектный кабель питания постоянного тока: Красный (+), черный (-).	5–6
2 Определите причину перегорания предохранителя (предохранителей). После осмотра и устранения проблемы установите новый предохранитель (предохранители) с таким же номиналом.	9
Требования к напряжению питания: 13,8 В пост. тока; допустимое отклонение 15 % (11,7...15,8 В пост. тока). Если входное напряжение выходит за указанные пределы, настройте стабилизированный источник питания.	5–8
1. Выключите все функции блокировки. 2. При выключенном питании радиостанции нажмите клавиши [6] (Питание) + [REV] для выхода из режима отображения каналов.	36 53–54
Сохраните данные в каналах памяти (Memory Channels).	36
1 Выключите питание, затем вставьте штекер микрофона в гнездо до ощутимого щелчка. 2 Нажмите клавиши [F], [MENU] (Меню) и поверните ручку Tuning (Настройка) для выбора пункта меню 5 (SFT). Нажмите клавишу [MENU] (Меню) и поверните ручку Tuning (Настройка) для выбора позиции OFF (Выкл.). Нажмите клавишу [MENU] (Меню) для сохранения новой настройки, затем нажмите любую другую клавишу, кроме клавиши [MENU] (Меню), для выхода из режима меню. 3 После завершения передачи TNC нажмите тангенту [PTT] микрофонной клавиатуры.	11 31 –

15. ТЕХНИЧЕСКИЕ ХАРАКТЕРИСТИКИ |

Технические характеристики могут изменяться без предварительного уведомления при совершенствовании конструкции изделия.

Общие характеристики	
Диапазон частот	UHF или VHF
Рабочий диапазон частот, МГц	UHF: 400-470 VHF: 136-174
Режим	F3E (ЧМ)
Волновое сопротивление антенны (импеданс)	50 Ом
Рабочий диапазон температур	От -20 °С до +60 °С
Электропитание	13,8 В пост. тока $\pm 15\%$ (11,7–15,8) В пост. тока
Способ заземления	Заземляется отрицательная клемма
Потребляемый ток	Не более 13 А
	Не более 1,0 А
Стабильность частоты в диапазоне температур от -20 °С до +60 °С	В пределах $\pm 2,5 \times 10^{-6}$
Габариты (В x Ш x Г; без учета выступающих частей)	160 x 43 x 137 мм
Масса	Около 1,2 кг

Передатчик		
Выходная мощность	Высокая	45 Вт
	Низкая	25 Вт
Модуляция	Реактивное сопротивление	
Паразитные излучения	Не более -60 дБ	
Максимальное отклонение частоты	Широкая полоса: 5 кГц Узкая полоса: 2,5 кГц	
Уровень искажений звукового сигнала (при модуляции 60 %)	Не более 3 %	
Импеданс микрофона	600 Ом	

15. ТЕХНИЧЕСКИЕ ХАРАКТЕРИСТИКИ

Приемник	
Схема	Супергетеродин с двойным преобразованием частоты
Промежуточная частота (1-я/2-я)	49,95 МГц / 450 кГц
Чувствительность (при 12 дБ SINAD)	Широкая полоса: Не хуже 0,18 мкВ Узкая полоса: Не хуже 0,22 мкВ
Избирательность (по уровню -6 дБ)	Широкая полоса: Не хуже 12 кГц Узкая полоса: Не хуже 10 кГц
Избирательность (по уровню -60 дБ)	Широкая полоса: Не хуже 30 кГц Узкая полоса: Не хуже 24 кГц
Чувствительность шумоподавления	Не хуже 0,1 мкВ
Уровень мощности звукового сигнала (8 Ом, 5 % искажения)	Не менее 2 Вт
Выходное сопротивление усилителя звуковой частоты	8 Ом

Примечание:

Данное изделие относится к категории высокотехнологичных изделий, поэтому, мы не будем компенсировать или не принимать на себя ответственность в случае попадания в изделие воды или в случае повреждения, вызванного специальными принадлежностями, приобретенными не в нашей компании (включая связанные с изделием принадлежности, например, батарейный блок, наушники и т.д.)

ГАРАНТИЙНЫЙ ТАЛОН

Внимание! Талон недействителен без печати продавца и при наличии незаполненных полей.

Наименование изделия

Серийный номер изделия

Покупатель

ф.и.о

подпись

Продавец

наименование фирмы

ф.и.о

подпись

Дата продажи

М.П.

Гарантийный срок _____ месяцев со дня продажи

Гарантийное обслуживание изделия не производится в следующих случаях:

- Изделие подвергалось несанкционированному ремонту или модификации;
- Изделие имеет следы механических повреждений любой природы;
- Электронные компоненты изделия имеют следы воздействий жидкостей;
- Неисправность изделия вызвана самостоятельным подключением нестандартных аксессуаров;
- Неисправность изделия вызвана некорректным программированием;
- Неисправность изделия вызвана нарушением правил транспортировки, хранения и эксплуатации.

Гарантия на аккумулятор составляет 2(два) месяца с момента продажи, так как аккумулятор является изделием, имеющим естественно ограниченный срок службы.